

# マイクロホン

スピーチやボーカルを、しっかりキャッチ。  
用途に応じて選べる豊富なラインアップ。



単一指向性／全指向性／防滴など多彩に用意。

マイクロホン

P.023

※ヒビノインターサウンド(株)扱い製品は、P.027をご参照ください。

関連機器

P.025

- ・壁用AVコンセント／フロアコンセントボックス
- ・各種コード／コネクター
- ・マイクロホンスタンド

Technical Note

P.024、P.027

MICROPHONE

## 単一指向性マイクロホン

### 単一指向性マイクロホン

#### PS-C501

希望小売価格 **8,500円**(税抜き)



5m トークスイッチ付

外形寸法図(mm)

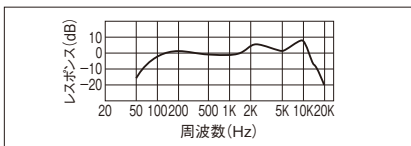
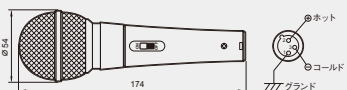

### 単一指向性マイクロホン

#### PS-C502

希望小売価格 **13,500円**(税抜き)



5m トークスイッチ付

外形寸法図(mm)

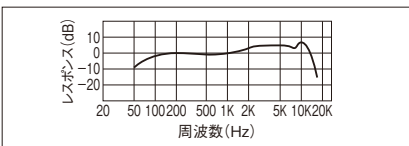
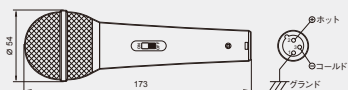

### 超単一指向性マイクロホン

#### PS-C503

希望小売価格 **22,000円**(税抜き)



5m トークスイッチ付

外形寸法図(mm)

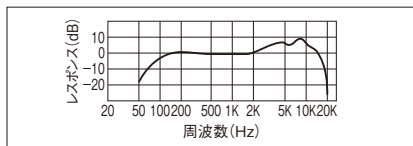

### ■お勧めのシーン

機種	お勧めのシーン	ポイント
PS-C501	<ul style="list-style-type: none"> <li>◆バーラー</li> <li>◆ゲームセンター</li> </ul>	<b>「吹きノイズに強い、アナウンスに最適なマイクロホン」</b> ・パチンコ店のアナウンスや店頭イベントなど、拡声に適した明瞭度 ・吹きノイズに強く、屋外使用時の風ノイズも低減
PS-C502	<ul style="list-style-type: none"> <li>◆会議室・教室</li> <li>◆催事場・セレモニーホール</li> <li>◆店舗・施設</li> <li>◆空港・駅・駅ビル</li> <li>◆ポータブルアンプとの組合せ</li> </ul>	<b>「タッチノイズ対策を施した、高音質ボーカル/スピーチ用マイクロホン」</b> ・行事やイベントの司会、呼出しや館内放送など、聴き取りやすさを考慮した音質と明瞭度 ・吹きノイズ、風ノイズに加え、さらにタッチノイズ対策も施し使用時の雑音を低減
PS-C503	<ul style="list-style-type: none"> <li>◆講義室</li> <li>◆体育館・ホール</li> <li>◆ホテル・結婚式場</li> <li>◆議場・裁判所</li> <li>◆球技場・競技場・運動施設</li> </ul>	<b>「こだわりの音質と特性を備えた、ボーカル/スピーチ用マイクロホン」</b> ・講演や収録にも対応した品位ある音質、および明瞭度と広い周波数特性 ・指向性を絞り、ハウリングを低減 ・ネットケージの焼入れ加工により、落下衝撃などの耐久性を強化

型名	PS-C501	PS-C502	PS-C503
形式	ムービングコイルマイクロホン(ダイナミック形)		
指向性	単一指向性		超単一指向性
周波数特性	50Hz~16kHz		50Hz~18kHz
出カインピーダンス(1kHz)	600Ω平衡(複式フォンプラグ内で不平衡)		
感度(OdB=1V/Pa,1kHz)	-57dB	-55dB	-51dB
出力コネクタ	キャンタイプ(オス)、XLR-3-12C相当		
スイッチ	トークスイッチ付		
外形寸法(本体)	最大直径φ54mm×174mm	最大直径φ54mm×173mm	最大直径φ47mm×170mm
質量(本体)	約245g	約240g	約263g
材質/仕上	本体:亜鉛ダイキャスト/黒色塗装 ウインドスクリーン:銅線/銀色塗装		
付属品	マイクロホルダー(ネジ径5/8インチ、3/8インチ変換アダプター)樹脂製、 マイクロコード(φ6mm,2芯シールドコード5m,本体側XLR-3-11C相当、 先端φ6.3mm複式フォン)、ポーチ		

### 超単一指向性マイクロホン

#### PS-C55

希望小売価格 **40,000円**(税抜き)



ケーブル別売 トークスイッチ付

### 単一指向性マイクロホン

#### PS-C53

希望小売価格 **25,000円**(税抜き)



5m トークスイッチ付

### 超単一指向性マイクロホン

#### PS-C63

希望小売価格 **36,000円**(税抜き)

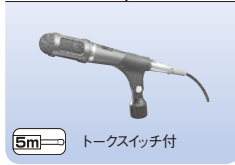

5m トークスイッチ付

### 超単一指向性マイクロホン

#### MV-P62

希望小売価格 **25,000円**(税抜き)



5m トークスイッチ付

型名	PS-C55	PS-C53	PS-C63	MV-P62
形式	ムービングコイルマイクロホン(ダイナミックマイクロホン)			
指向性	超単一指向性(スーパーカーディオイド)	単一指向性(カーディオイド)	超単一指向性(スーパーカーディオイド)	
周波数特性	50Hz~17kHz		50Hz~16kHz	
出カインピーダンス(1kHz)	250Ω平衡	600Ω平衡(複式フォンプラグ内で不平衡)	600Ω平衡	250Ω平衡
感度(OdB=1V/Pa,1kHz)	-54dB	-55.5dB	-54dB	-58dB
外形寸法(本体)	φ54mm×161.5mm	φ54mm×168.5mm	φ39mm×187mm	
質量(本体)	270g	280g	289g	275g
仕上(本体)	ダークグレー焼付塗装			
スタンド取付ネジ	W5/16-18およびPF1/2			
コード(マイクロホン本体/先端)	ケーブル別売(キャンXLR-3-12Cタイプ)	XLR-3-11Cタイプメタルコネクター/複式フォンプラグ		

# 単一指向性 / 全指向性 / 防滴型マイクロホン 他

## 単一指向性マイクロホン

### MV-P370

希望小売価格 **8,500円**(税抜き)

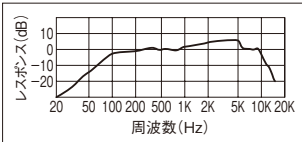
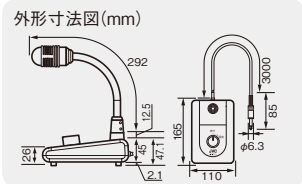

## 単一指向性マイクロホン

### MV-P370M

希望小売価格 **21,000円**(税抜き)

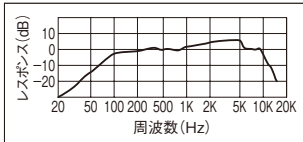
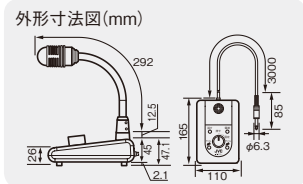

## 全指向性マイクロホン

### MV-P601

希望小売価格 **32,400円**(税抜き)

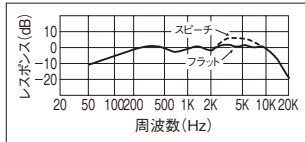
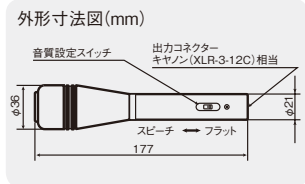
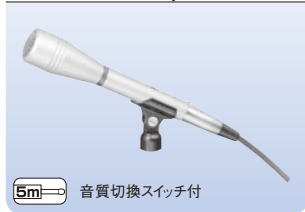

## 防滴型マイクロホン

### MV-P357

希望小売価格 **11,600円**(税抜き)

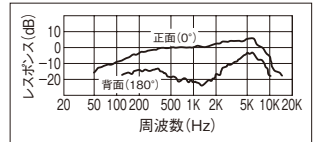
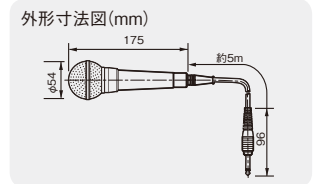

## フレキシブル型マイクロホン

### MV-P276

希望小売価格 **25,800円**(税抜き)

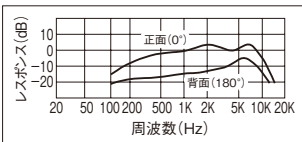
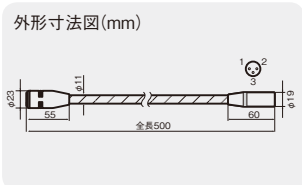
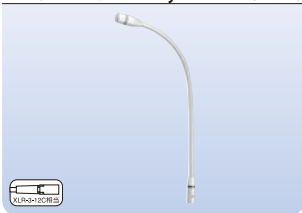

## プレストークマイクロホン

### PS-C21

希望小売価格 **9,600円**(税抜き)

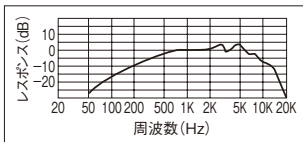
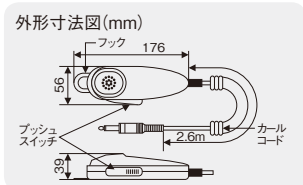

## Technical Note

### ダイナミックマイクとコンデンサーマイクの違い

#### ●ダイナミックマイク

- (1) 近接効果を考慮した周波数特性
- (2) ボーカルなどのハンドマイクとして
- (3) 音源に近づけて使用
- (4) 電源は不要

#### ●コンデンサーマイク

- (1) 高感度、フラットな周波数特性
- (2) ナレーションから楽器まで多用途
- (3) 音源から離れて使用
- (4) 電源が必要

※「近接効果」とは、単一指向性のマイクを口元に近づけて使用すると低音が強調されることを言い、音源との距離が近いほど顕著に現れます。

ダイナミックマイクは音源に近づけて使い、コンデンサーマイクは音源から離して使うケースが多いです。テレビ番組では多くの場合、歌手や司会者などのハンドマイクで口との距離が近いときにはダイナミックマイクを使用し、漫才などのマイクスタンドを使用して口との距離が離れるときにはコンデンサーマイクを使用しています。理由としては、一般的なダイナミックマイクは、近接効果を考慮して口に近い距離で、バランスの良い周波数特性になるように調整されています。逆に、ダイナミックマイクの使用で口との距離が離れると、低音域が持ち上がり(中高音域が持ち上がり)、痩せた感じの音質になります。このような場合には、高感度なコンデンサーマイクを使用します。コンデンサーマイクは楽器の集音や音響測定用としても使用されています。

型名	MV-P370	MV-P370M	MV-P601	MV-P357	MV-P276	PS-C21
形式	ダイナミックマイクロホン		ムービングコイルマイクロホン(ダイナミックマイクロホン)			
指向性	単一指向性		全指向性	単一指向性		
周波数特性	80Hz~12kHz		50Hz~15kHz	100Hz~10kHz	120Hz~13kHz	
出カインピーダンス(1kHz)	600Ω不平衡		600Ω平衡 (単頭フォンプラグ内で不平衡)	600Ω不平衡	600Ω平衡	
感度(OdB=1V/Pa,1kHz)	-52dB		-52dB	-58dB		-51dB
電源	-		DC7.5V 付属ACアダプターより供給			
外形寸法(本体)	幅110mm×高さ47mm×奥行165mm		φ36mm×177mm	φ54mm×175mm	φ23mm×500mm	幅56mm×高さ176mm ×厚さ39mm
質量(本体)	約1.0kg(ケーブルを除く)		160g	280g	250g	約250g(コード含む)
防滴レベル	-		JIS C 0920 IPX2			
仕上(本体)	亜鉛ダイカスト ライトグレーメタリック塗装		ゴールド色裂地塗装	メタリックダークグレー塗装	ゴールド色裂地塗装	ダークグレー
スタンド取付ネジ	-		W5/16-18	W5/16-18およびPF1/2	キャンソールXLR-3-12Cタイプ	
コード(マイク本体/先端)	約3m (先端単頭フォンプラグ)		コード5m (マイク本体側メタルコネクタ:キャンソールXLR-3-11Cタイプ,先端単頭フォンプラグ)	コード5m (先端単頭フォンプラグ付)	(マイク先端メタルコネクタ:キャンソールXLR-3-12Cタイプ)	
					φ6mmカールコード2.6m (先端単頭フォンプラグ付)	

ワイヤレスシステム

マイクロホン

業務用放送システム

非常・業務用放送設備

スピーカー

会議・議場システム

コミュニケーションシステム

教育システム

セキュリティシステム

各種コード/コネクター

延長コード

**CN-5001**

希望小売価格 **6,500円**(税抜き)



外形寸法図(mm)

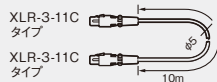

延長コード

**CN-215**

希望小売価格 **6,200円**(税抜き)



外形寸法図(mm)



延長コード

**CN-5002**

希望小売価格 **6,500円**(税抜き)



外形寸法図(mm)

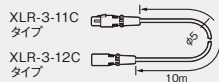

延長コード

**CN-5003**

希望小売価格 **6,000円**(税抜き)



外形寸法図(mm)

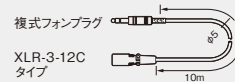

中継コード

**CN-5005**

希望小売価格 **4,000円**(税抜き)

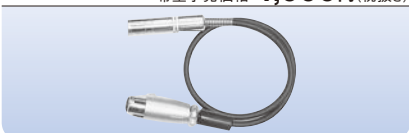

外形寸法図(mm)

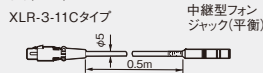

中継コード

**CN-5007**

希望小売価格 **4,000円**(税抜き)



外形寸法図(mm)

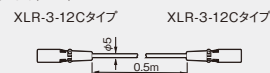

<参考> キヤノンタイプコネクター

**XLR-3-11C**

(ソケットタイプ・プラグ)



**XLR-3-12C**

(ピンタイプ・プラグ)



**XLR-3-31**

(ソケットタイプ・角型レセプタクル)



**XLR-3-32**

(ピンタイプ・角型レセプタクル)



●接続方法

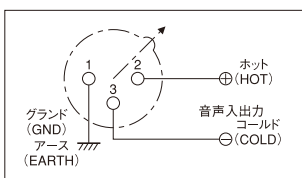

●組合せ表

	XLR-3-11C	XLR-3-12C	XLR-3-31	XLR-3-32
XLR-3-11C		○		○
XLR-3-12C	○		○	
XLR-3-31		○		
XLR-3-32	○			

■コネクターの互換性

接続可能



モノラルプラグ  
対



ステレオ取付型ジャック  
または  
ステレオ中継型ジャック

接続不可



2芯コード平衡接続時



ステレオプラグ  
対

モノラル取付型または  
モノラル中継型ジャック

■延長コード・中継コードの選び方

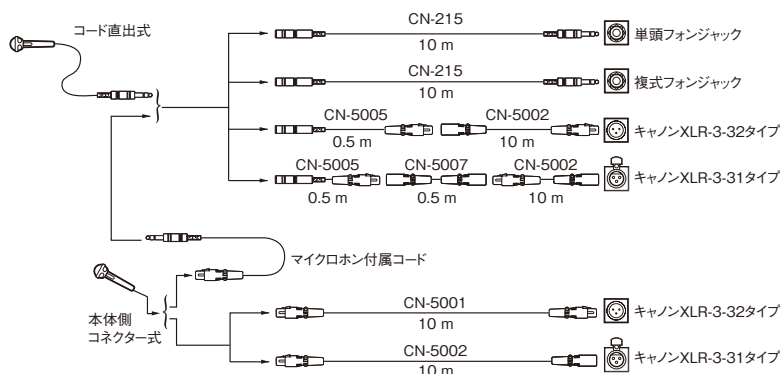

■マイクロホンの出力方式について

マイクロホン	平衡型	不平衡型
コード延長	10m以上可	10m以下
ケーブル	2芯シールド	単芯シールド
コネクター	複式フォンプラグまたはキヤノンタイプBTS-3P	単頭フォンプラグ
その他	-	10m以上延長すると雑音が発生しやすくなります。

ワイヤレスシステム

マイクロホン

業務用放送システム

非常・業務用放送設備

スピーカー

会議・議場システム

コミュニケーションシステム

教育システム

セキュリティシステム

# 壁用AVコンセント／フロアコンセントボックス

カナレ電気株式会社

## 壁用AVコンセント

**KP-NPJS-I** (金属枠)  
フルカラーモダンプレート用金属枠付き

**ZP-NPJS-W** (絶縁枠)  
コスモシリーズワイド21用絶縁枠付き

各オープン価格

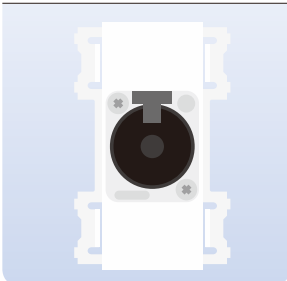

コネクター フォンジャック(平衡)  
仕上 -I:アイボリー、-W:ホワイト

## 壁用AVコンセント

**KP-NPJW-I** (金属枠)  
フルカラーモダンプレート用金属枠付き

**ZP-NPJW-W** (絶縁枠)  
コスモシリーズワイド21用絶縁枠付き

各オープン価格

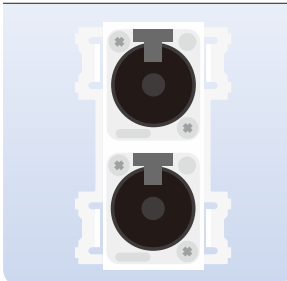

コネクター フォンジャック(平衡)×2  
仕上 -I:アイボリー、-W:ホワイト

## 壁用AVコンセント

**KP-3X1S-I** (金属枠)  
フルカラーモダンプレート用金属枠付き

**ZP-3X1S-W** (絶縁枠)  
コスモシリーズワイド21用絶縁枠付き

各オープン価格

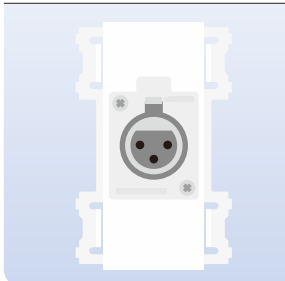

コネクター XLR-3-31-F77  
仕上 -I:アイボリー、-W:ホワイト

## 壁用AVコンセント

**KP-3X1W-I** (金属枠)  
フルカラーモダンプレート用金属枠付き

**ZP-3X1W-W** (絶縁枠)  
コスモシリーズワイド21用絶縁枠付き

各オープン価格

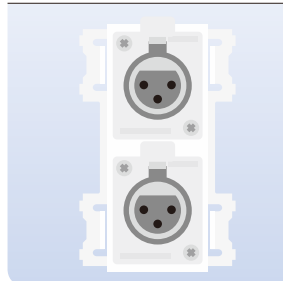

コネクター XLR-3-31-F77×2  
仕上 -I:アイボリー、-W:ホワイト

## 壁用AVコンセント

**KP-3X2S-I** (金属枠)  
フルカラーモダンプレート用金属枠付き

**ZP-3X2S-W** (絶縁枠)  
コスモシリーズワイド21用絶縁枠付き

各オープン価格

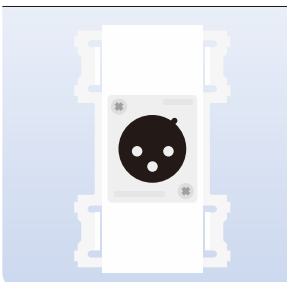

コネクター XLR-3-32-F77  
仕上 -I:アイボリー、-W:ホワイト

## 壁用AVコンセント

**KP-3X2W-I** (金属枠)  
フルカラーモダンプレート用金属枠付き

**ZP-3X2W-W** (絶縁枠)  
コスモシリーズワイド21用絶縁枠付き

各オープン価格

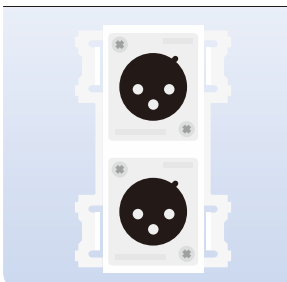

コネクター XLR-3-32-F77×2  
仕上 -I:アイボリー、-W:ホワイト

### 外形寸法図(mm)

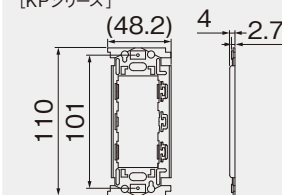

※フルカラー(シルキーホワイト)プレートに対応。  
※カナレ電気(株)製KPシリーズの壁用AVコンセント外形寸法図はすべて同じ。

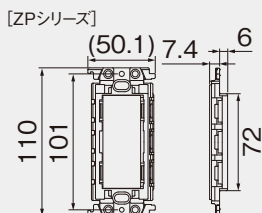

※コスモワイド21プレートに対応。  
※カナレ電気(株)製ZPシリーズの壁用AVコンセント外形寸法図はすべて同じ。

## フロアコンセントボックス

### PSFC300J

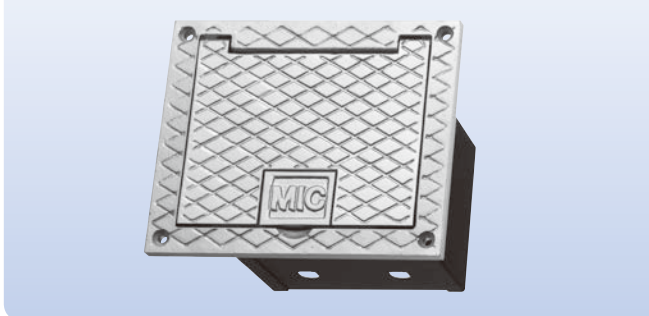

コネクター マイク:XLR-3-31相当品、スピーカー:XLR-4-31相当品  
(コネクターは付属していません)  
仕上 プレート(アルミニウム鍍物):シルバーメタリック塗装  
ボックス(鋼板):マンセルN1近似色 ブラック塗装

### 外形寸法図(mm)

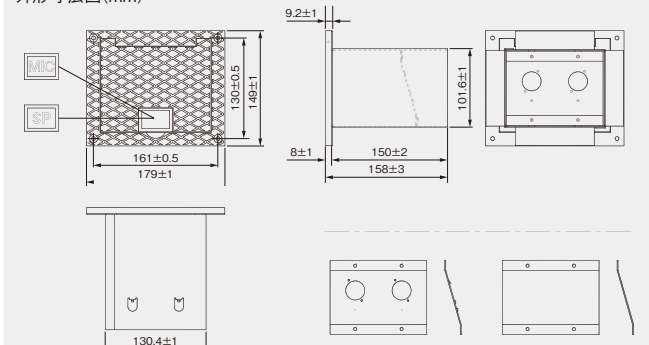

## ■プレート(パナソニック株式会社 エコソリューションズ社)

フルカラー(シルキーホワイト) WN6003W010(10枚セット) ※KPシリーズに対応  
コスモワイド21 WTF7003W ※ZPシリーズに対応

コネクタープレート(フルカラー対応)  
**PU-21**

希望小売価格 **2,500円**(税抜き)

10個1梱包 価格は1個の値段です。

コネクタープレート(フルカラー対応)  
**PU-21D**

希望小売価格 **3,000円**(税抜き)

10個1梱包 価格は1個の値段です。

コネクタープレート(フルカラー対応)  
**PU-31**

希望小売価格 **4,500円**(税抜き)

10個1梱包 価格は1個の値段です。

コネクタープレート(フルカラー対応)  
**PU-31D**

希望小売価格 **8,000円**(税抜き)

2個1梱包 価格は1個の値段です。

コネクタープレート(フルカラー対応)  
**PU-32**

希望小売価格 **4,500円**(税抜き)

10個1梱包 価格は1個の値段です。

コネクタープレート(フルカラー対応)  
**PU-32D**

希望小売価格 **8,000円**(税抜き)

2個1梱包 価格は1個の値段です。

# マイクロホンスタンド/マイクロホン

## 床上型マイクロホンスタンド TL-P52

希望小売価格 **11,000円**(税抜き)

マイクホルダー  
取付ネジ  
5/8-27UNS  
3/8-16UNC  
5/16-18UNC



ロック方式	スリープ・ロック方式
質量	約2.6kg
マイク取付高さ	970mm~1,560mm
仕上	ポール: 黒色焼付塗装(内側 ポールはクロームメッキ) 脚部: 黒色焼付塗装 (折りたたみ式)

## 床上型マイクロホンスタンド TL-P55

希望小売価格 **29,000円**(税抜き)

マイクホルダー  
取付ネジ  
5/8-27UNS  
3/8-16UNC  
5/16-18UNC



ロック方式	フリーストップ・メッシュ・ホールド方式
質量	約4.5kg
マイク取付高さ	908mm~1,517mm
仕上	ポール: 黒色焼付塗装(内側 ポールはクロームメッキ) ベース: 黒色焼付塗装

## ブームスタンド TL-P62

希望小売価格 **16,000円**(税抜き)

マイクホルダー  
取付ネジ  
5/8-27UNS  
3/8-16UNC  
5/16-18UNC



ロック方式	スリープ・ロック方式
質量	約3.5kg
マイク取付高さ	305mm~2,315mm (アーム部含む)
仕上	ポール: 黒色焼付塗装(内側 ポールおよびブームは クロームメッキ) 脚部: 黒色焼付塗装 (折りたたみ式)

## 卓上型マイクロホンスタンド TL-P31

希望小売価格 **4,500円**(税抜き)

マイクホルダー  
取付ネジ  
5/16-18UNC



質量	約1.0kg
マイク取付高さ	150mm
仕上	ポール: 銀色アルマイト処理 ベース: 錆鉄ライトグレー焼付塗装

※マイクロホンPS-C501/C502/C503と組み合わせて使用する際は、5/16→5/8インチ変換アダプター(トモカ電気「変換ネジ」相当品)が別途必要です。

## 卓上型マイクロホンスタンド TL-P32

希望小売価格 **5,600円**(税抜き)

マイクホルダー  
取付ネジ  
5/8-27UNS  
3/8-16UNC  
5/16-18UNC



ロック方式	スリープ・ロック方式
質量	約1.1kg
マイク取付高さ	231mm~380mm
仕上	ポール: 銀色アルマイト処理 ベース: 錆鉄ライトグレー焼付塗装

ワイヤレスシステム

マイクロホン

業務用放送システム

非常・業務用放送設備

スピーカー

会議・議場システム

コミュニケーションシステム

教育システム

セキュリティシステム

## Technical Note

### TL-P32/TL-P52/TL-P55/TL-P62のマイクホルダー取付ネジについて

マイクホルダー取付部には、工場出荷時に5/16インチ変換アダプターが装着されています。3/8インチマイクホルダーの場合はアダプターを外し、5/8インチマイクホルダーの場合は、付属の5/8インチ変換アダプターに交換してご使用ください。

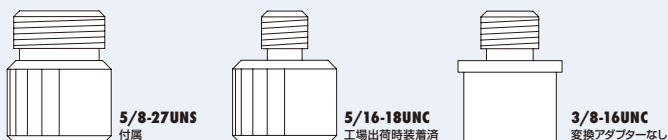

ヒビノインターサウンド(株)扱い URL <http://www.hibino-intersound.co.jp>

### ゲースネックマイクロホン

**MX412D/S** (30cmタイプ) Shure  
**MX418D/S** (45cmタイプ) Shure

希望小売価格 各**50,000円**(税抜き)

**MX412D/C** (30cmタイプ) Shure  
**MX418D/C** (45cmタイプ) Shure

希望小売価格 各**50,000円**(税抜き)



- 演壇や会議室のテーブルなどへの設置に最適。
- ゲースネック長は、12インチ(30cm)と18インチ(45cm)の2種類を用意。
- 2箇所 のゲースネック部で、マイクロホンの位置を自由に調整可能。

指向特性	MX412D/S, MX418D/S: スーパーカーディオイド(超指向性) MX412D/C, MX418D/C: カーディオイド(単一指向性)
周波数特性	50Hz~17kHz
インピーダンス	150Ω
最大音圧レベル(1kHz, THD1%)	MX412D/S, MX418D/S: 122dB SPL MX412D/C, MX418D/C: 123dB SPL
電源	ファンタム DC11~52V/2.0mA
コネクター	XLR3ピン, オス
外形寸法	MX412D: φ12×全長355mm, MX418D: φ12×全長502mm, ベース幅116mm×高さ33mm×奥行162mm
質量	MX412D: 1,130g, MX418D: 1,160g
ケーブル長	2.9m

### バウンダリーマイクロホン

**MX393/S** Shure

希望小売価格 **43,000円**(税抜き)

**MX393/C** Shure

希望小売価格 **43,000円**(税抜き)



- 演壇や会議室の机上、ステージ床への設置に最適。
- 設置面への固定、ボディーの塗装が可能。

指向特性	MX393/S: スーパーカーディオイド(超指向性) MX393/C: カーディオイド(単一指向性)
周波数特性	50Hz~17kHz
インピーダンス	150Ω
最大音圧レベル(1kHz, THD1%)	MX393/S: 116dB SPL MX393/C: 117dB SPL
電源	ファンタム DC11~52V/2.0mA
コネクター	XLR3ピン, オス
外形寸法	幅76mm×高さ22mm×奥行108mm
質量	334g