

【主な仕様】

型式	TX-N170RT		対応配信方式	ユニキャスト/マルチキャスト (IGMP Ver.2に対応、対応カメラによる)
表示部	液晶パネル	17型SXGA (1280×1024ドット)	電源電圧	AC100V 50Hz/60Hz (ACアダプター)
操作部	タッチパネル	アナログ抵抗膜方式	消費電力	40W (最大)
	接続カメラ台数	16台 (最大) / LAN経由	質量	7kg
インターフェイス	LAN	RJ-45、10BASE-T/100BASE-TX ×1	外形寸法	358mm (H) × 402mm (W) × 75mm (D) (最大突起部分含まず)
	シリアル	D-SUB9ピン (オス) ×1	仕上	ライトグレー塗装 (マンセル3、Y6/0.6近似)
	外部映像入力	BNC、1V (p-p)、75Ω ×1	動作温度	0℃～40℃
コントロール機能	外部映像出力	BNC、1V (p-p)、75Ω ×1 DVI-I 29ピン×1 (アナログ/デジタル信号どちらも対応)	保存温度	-20℃～60℃
	カメラ表示切替	1台、4台同時、16台同時表示	付属品	セットアップアプリケーションソフトCD×1、ACアダプタ×1、電源コード×1、フェライトコア×1
	シーケンシャル	1台表示、4台同時表示設定可能		
	ポジションメモリ	カメラあたり最大10箇所登録 (対象カメラによる)		
	レンズ制御	ズーム、フォーカス、オートフォーカス、アイリス (対象カメラによる)		
対応画像	方向制御	左右、上下 (対象カメラによる)		
	ロック機能	有り (パスワード方式)		
	画像サイズ	QVGA (320×240)、VGA (640×480)、1280×960		
	圧縮	JPEG/MPEG-4		

【表示フレームレート】

	JPEG	MPEG-4
1画面表示	30fps	30fps
4画面同時表示	20fps	15fps
16画面同時表示	15fps	1fps

*上記値は参考値でありLAN環境、カメラ性能、各種設定によりフレームレートは変わります。
JPEG画像は1枚あたり30kB (VGA、1,4画面表示)、12kB (QVGA、16画面) で受信時。
MPEG-4で4画面同時表示をする場合、カメラのフレームレート設定は15fps以下にしてください。

*対応カメラ等詳細情報はホームページで公開しています。http://www.jvc-victor.co.jp/di/display/products/tx-n170rt/

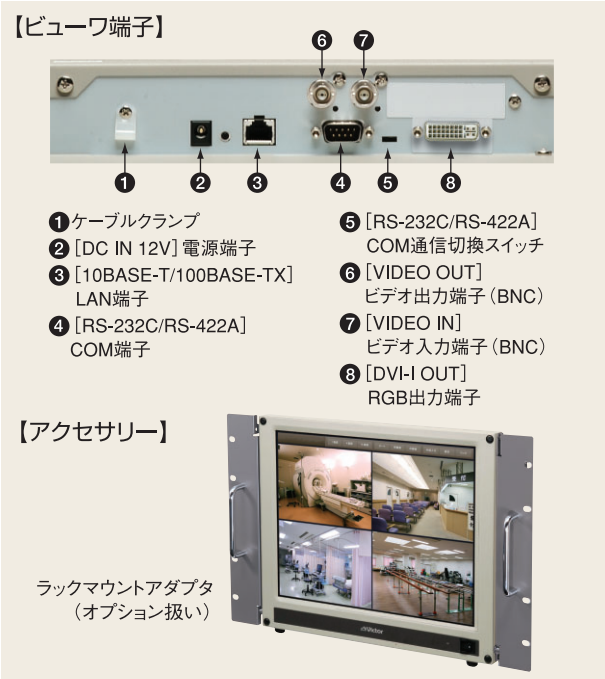
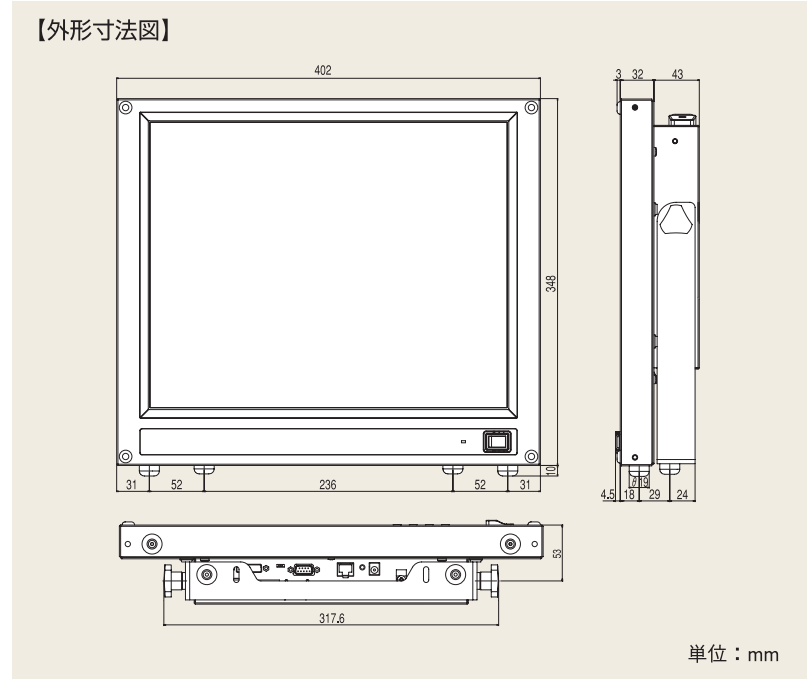

【ご使用上の注意】

- 静止画を長時間表示していると電源を切り、画面を切り換えても映像がぼんやり映ることがあります。この残像現象はしばらくすると消えます。これはLCD (液晶ディスプレイ) の特性で、故障ではありません。
- 液晶ディスプレイは高度な技術により作られておりますが、画面の一部に点灯しない画素や、常時点灯する画素が存在する場合があります。また、見る角度によって色むらや明るさむらが見える場合があります。これはLCD (液晶ディスプレイ) の特性で、故障ではありません。

【本カタログのご注意】

- 製品改良のため、仕様の一部を予告なく変更することがあります。

安全に関するご注意

- 正しく安全にお使いいただくため、ご使用前に必ず「取扱説明書」と「安全上のご注意」をよくお読みください。
- 「水、湯気、湿気、ほこり、油煙」等の多い場所に設置しないでください。「火災、感電、故障」等の原因となることがあります。

愛情点検

- **ご使用の機器の点検をぜひ!**

熱、湿気、ホコリなどの影響や、使用の度合いにより部品が劣化し、故障したり、時には安全性を損なって事故につながる場合があります。

このような症状はありませんか

- 再生しても映像や音声が出ない。
- 電源プラグ、コードが異常に熱い。
- 異常な臭いや音がする。
- 水や異物が入った。
- その他の異常や故障がある。

ご使用を中止

故障や事故防止のため電源を切り必ず販売店に点検をご相談ください。

日本ビクター株式会社

プロシステム事業グループ
DS営業部
〒192-8620 東京都八王子市石川町2969番地2号
☎042 (660) 7660

お客様ご相談センター
フリーダイヤル ☎0120-2828-17
携帯電話・PHSなどからのご利用は 045-450-8950
営業時間: 月曜日～金曜日 9:00～18:00
土、日、祝祭日 9:00～12:00、13:00～17:00
(弊社休業日は休業させていただきます)

ご相談窓口におけるお客様の個人情報、お問合せの対応、管理およびその確認に使用し、適切に管理を行い、お客様の同意なく個人情報を第三者に提供または開示することはありません。

カタログ番号 K/DIT803160 Z



ネットワークカメラビューワ
TX-N170RT オープン価格*
2008-3



**タッチパネルで簡単操作。
PCレスで安心運用。**



*画面はハモミ合成です

17型液晶モニタ + タッチパネル + ソフトウェアが
オール・イン・ワンになったネットワークカメラ専用モニター「リビオ」。

LIVIO
LIVE VIDEO VIEWER FOR NETWORK CAMERA

この1台が、シンプルで使いやすいモニタリング環境を実現します。



Feature 1
Speedy

電源ON後、約10秒のクイックスタート!



- PCレスでシステムを構築できるため、複雑な操作は不要です。
- OSセットアップやアプリケーションのインストールの必要がありません。
- 電源をONするだけで予め設定した表示モードで起動できます。
- アナログモニタと同じ感覚でネットワークカメラのモニタリングができます。

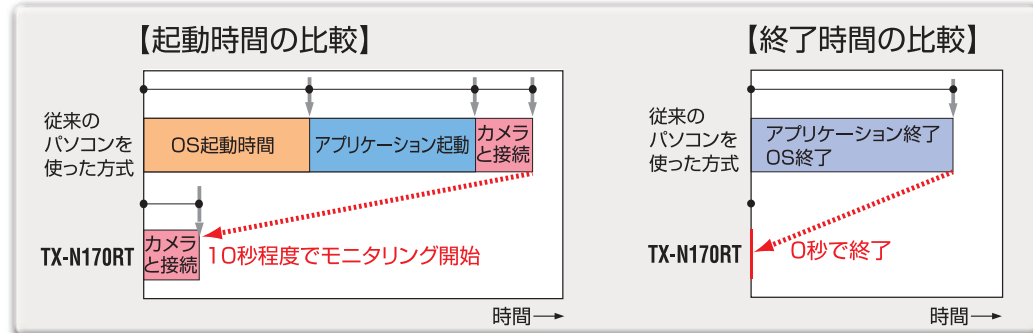

●終了する際も、電源をOFFするだけの簡単操作です。

Feature 3
Flexibility

壁掛けなど省スペース設置が可能

- 17型液晶モニタにタッチパネルを搭載。省スペース設計で狭い場所にも設置できます。接続もLANケーブル1本だけで複数のネットワークカメラに接続できます。

Application

ガソリンスタンド、スーパー、コンビニで...
【スタンド設置】省スペース性



キャリングハンドル付なので簡単に移動してご利用いただけます。

立体駐車場で...
【ラックマウント】大規模システムでも...

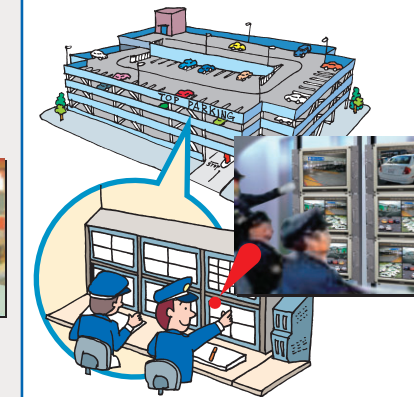

ラックマウント金具をオプションでご用意しております。

病院で...
【壁掛け】操作性+緊急時も...

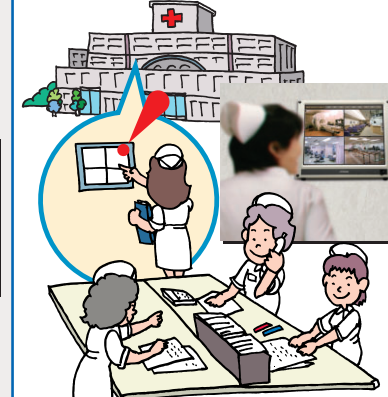

背面にはVESA規格の標準取付穴(75/100mm)が空いています。

Feature 2
Easy operation

多機能なのにタッチパネルの簡単操作

- PCレスなモニタのため、マウスやキーボードなどの周辺機器は一切不要です。
- パン/チルト/ズームやフォーカス/アイリスなどのカメラ操作も画面に触れるだけでコントロールできます。
- 1画面、4画面、16画面の分割表示やシーケンシャル表示、各カメラ名称の漢字表示(文字フォント16×16)などの多彩な表示機能を搭載。
- 各カメラ最大10箇所までのポジションメモリーが可能です。
- システム設定部のパスワードプロテクトにより、誤操作防止ができます。

【その他の画面表示】



【画面イメージ1】

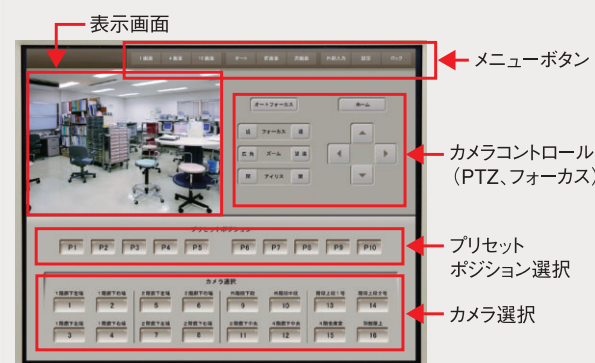

【画面イメージ2】



Feature 4
Expansion

RGB出力搭載 マルチキャスト/
マルチプロトコル対応

マルチキャストに対応し異なるメーカーのネットワークカメラが、最大16台まで接続可能。また、DVI-Aアナログ/デジタルRGB出力を搭載。大画面ディスプレイにSXGA表示が可能です。

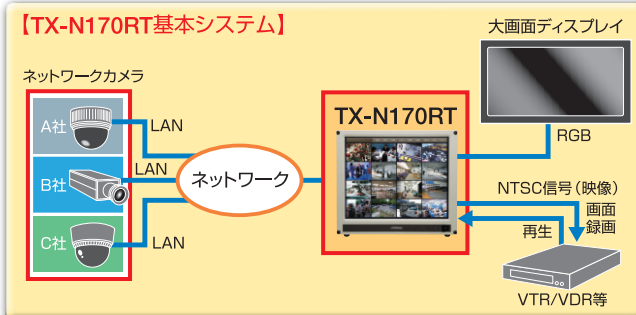

Feature 5
Maintenance free

HDDレス、FANレスでメンテナンスフリー

- ネットワークカメラ専用装置なので、OSのメンテナンスやウイルス対策の必要がありません。
- HDDレス、FANレス設計のため、磨耗等による故障がありません。
- 停電障害時でも、電源を入れるだけですぐに復旧可能です。

