

JVC

16分割ユニット

型名 **SW-D1600B**

取扱説明書

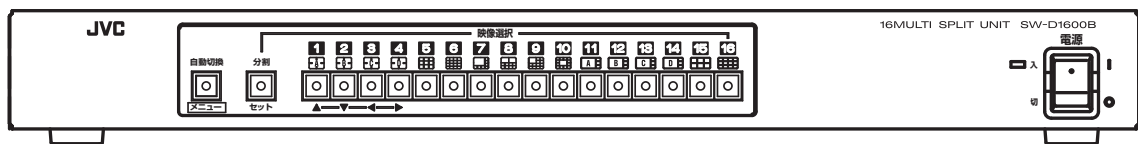

お買い上げありがとうございます。
ご使用前にこの「取扱説明書」と別冊の「安全上のご注意」をお読みのうえ、正しくお使いください。
特に「安全上のご注意」は必ずお読みいただき、安全にお使いください。
お読みになったあとは、保証書と一緒に大切に保管し、必要なときお読みください。
製造番号は品質管理上重要なものです。お買い上げの際は本機に製造番号が正しく記されているか、またその製造番号と保証書に記載されている製造番号が一致しているかお確かめください。

特長

10種類の分割画面表示

1台のモニターで最大16台のカメラ映像を同時に表示することが可能

ワイドモニターに最適な分割表示が可能

全分割画面においてフルフレーム表示

カメラを同期させる必要のない非同期入力に対応

分割／リモート操作可能なスポット出力付き

外部インターフェース装備

最大8文字までのカメラタイトル表示

この取扱説明書の見かた

■本文中の記号の見かた

ご注意 操作上の注意が書かれています。

メモ 機能や使用上の制限など、参考になる内容が書かれています。

 参考ページや参照項目を示しています。

■本書の記載内容について

- 本書の著作権は弊社に帰属します。本書の一部、または全部を弊社に無断で転載、複製などを行うことは禁じられています。
- 本書に記載されている他社製品名は、一般に各社の商標、または登録商標です。本書では™、®、©などのマークは省略してあります。
- 本書に記載されたデザイン、仕様、その他の内容については、改善のため予告なく変更することがあります。

もくじ

その他

保証とアフターサービス	26
仕様	27

はじめに

特長	2
もくじ	3
正しくお使いいただくためのご注意	4
各部の名称とはたらき	5

準備

設置のしかた	8
システム接続例	9
アラーム接続について	10

基本操作

操作ロック	11
映像選択 1 ~ 16	11
分割操作	12
自動切換	12

設定

メニュー画面の流れ	13
メニュー画面の設定方法	14
メニューの詳細	15
DISPLAY SET 画面	15
QUAD SET 画面	15
SPLIT-9 SET 画面	16
SPLIT-16 SET 画面	16
SPLIT-1+7 SET 画面	17
SPLIT-2+8 SET 画面	17
SPLIT-1+12 SET 画面	18
SPLIT-12+1 SET 画面	18
WIDE-4 SET 画面	19
WIDE-6 SET 画面	19
WIDE-12 SET 画面	20
MONI AUTO SEQ SET 画面	20
MONI SINGLE SEQ SET 画面	21
MONI MULTI SEQ SET 画面	21
SPOT OUT SET 画面	21
SPOT AUTO SEQ SET 画面	22
SPOT SINGLE SEQ SET 画面	22
SPOT MULTI SEQ SET 画面	22
EXT.CONTROL SET 画面	23
ALARM SET 画面	23
TITLE SET 画面	24
TITLE EDIT 画面	24
TITLE POSITION 画面	25
TITLE CLEAR 画面	25
FACTORY SETTINGS 画面	25

正しくお使いいただくための ご注意

保管および使用場所

- 次のような場所に置かない
誤動作や故障原因になります。
 - ・ 許容動作温度 (0℃～40℃) 範囲外の 暑いところや寒いところ
 - ・ 許容動作湿度 (30%～80%) 範囲外の湿気の多いところ
 - ・ 変圧器やモーターなど強い磁気を発生するところ
 - ・ トランシーバーや携帯電話など電波を発生する機器の近く
 - ・ ほこりや砂の多いところ
 - ・ 振動の激しいところ
 - ・ 窓ぎわなど水滴の発生しやすいところ
 - ・ 放射線や X 線、および腐食性ガスの発生するところ

取り扱いについて

- 機器を重ねて使用しない
お互いの熱やノイズの影響で誤動作したり故障したり、火災の原因となることがあります。
- 通風孔をふさがない
通風孔をふさぐと、内部の熱が逃げないので火災の原因となります。本機を横倒し、逆さま、あお向けの状態でご使用しないでください。
- 本機の上に物を置かない
テレビモニターのような重いものや、本機からはみ出るような大きなものを置くとバランスが崩れて倒れたり、落ちたりしてケガの原因になることがあります。
- 本機の上に乗らない、ぶら下がらない
倒れたり、こわれたりしてケガの原因となることがあります。特に小さいお子様には注意してください。
- 本機の上に水の入ったもの(花瓶、植木鉢、コップ、化粧品、薬品など)を置かない
機器の内部に水が入ると、火災や感電の原因となります。
- 内部に物を入れない
通風孔などから、金属類や燃えやすいものなどが入ると火災や感電の原因となります。

お手入れについて

- 本機はやわらかい布でふいてください。
シンナーやベンジンでふくと表面が溶けたり、くもったりします。汚れがひどいときは、水でうすめた中性洗剤を布につけてふき、あとでからぶきしてください。

移動について

- 移動するときは接続コード類を外す
移動するときは、電源を切り、必ず電源プラグをコンセントから抜いてください。
コードが傷つき、火災や感電の原因となることがあります。

省エネについて

- 長時間使用しないときは、安全および節電のため、電源プラグを抜いてください。

電源コードについて

- 電源コードの上に重いものを乗せたり、コードを本機の下敷きにしない。
コードが傷ついて、火災・感電の原因となります。

各部の名称とはたらき

前面

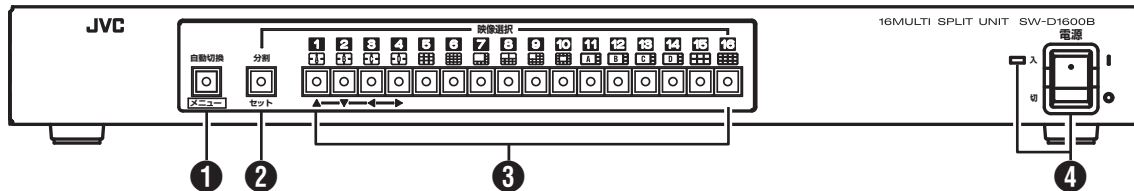

① 自動切換／メニューボタン

自動切換ボタン

このボタンを押すと表示灯が点灯し、カメラ映像を一定時間間隔で切り換え背面部⑧モニター出力端子から出力します。

☞ 12 ページ「自動切換」

メニューボタン

このボタンを3秒以上押すと、MAIN MENU 画面を⑧モニター出力端子から出力します。

メニュー画面表示中に、このボタンを押すと設定値を保存し、元の画面に戻ります。

☞ 14 ページ「メニュー画面の設定方法」

② 分割／セットボタン

分割ボタン

このボタンを押すと表示灯が点灯し、設定された分割画面を⑧モニター出力端子から出力します。

分割表示中にこのボタンと③映像選択1～16ボタンを同時に押すと、分割モードを切り換えます。

☞ 12 ページ「分割操作」

セットボタン

メニュー画面表示中にこのボタンを押すと、サブメニュー画面を表示します。

また、TITLE CLEAR や FACTORY SETTINGS を実行するとき、このボタンを押します。

☞ 14 ページ「メニュー画面の設定方法」

☞ 25 ページ「TITLE CLEAR 画面」

☞ 25 ページ「FACTORY SETTINGS 画面」

③ 映像選択1～16／分割選択／▲、▼、◀、▶ ボタン

映像選択ボタン

このボタンを押すと表示灯が点灯し、選択したカメラ映像を⑧モニター出力端子から出力します。

分割選択

分割表示中に②分割ボタンと映像選択1～16ボタンを同時に押すと、分割モードを切り換えます。

☞ 12 ページ「分割操作」

メニュー設定(▲、▼、◀、▶)ボタン

メニュー画面表示中は、メニュー設定ボタン(▲、▼、◀、▶)となります。

☞ 14 ページ「メニュー画面の設定方法」

④ 電源 入／切スイッチ

電源の入／切スイッチです。

"入"にすると表示灯が点灯します。

各部の名称とはたらき

背面

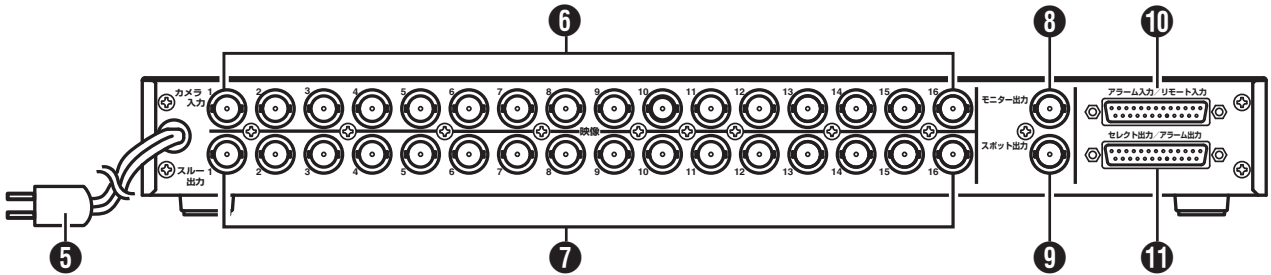

⑤ 電源コード

商用 AC 100 V 電源に接続します。

⑥ カメラ入力端子 (16 系統)

ビデオカメラ(別売)を接続します。

☞ 9 ページ「システム接続例」

メモ

- VTR、ビデオディスクなどのジッター(上下・左右に揺れる現象)の多い映像信号を入力した場合、画質により映像や同期が乱れることがあります。

⑦ スルー出力端子 (16 系統)

各カメラ入力端子に対応したカメラ映像信号を出力します。モニターテレビやハードディスクレコーダーなどに接続します。

⑧ モニター出力端子

モニターテレビに接続します。前面部 ③ 映像選択 1～16 ボタン、② 分割ボタン、① 自動切換ボタンで選択したカメラ映像を出力します。

メニュー画面もこの端子から出力します。

メモ

- 画面出力時、画面の切り換え操作で表示画面が乱れることがあります。これはカメラの映像信号を直接切り換えているため、本機の故障ではありません。
- リモート信号入力端子 ⑩ を使って外部から、出力映像を制御することができます。この場合は、EXT.CONTROL SET メニュー画面の REMOTE MODE 項目を MONITOR に設定してください。

☞ 23 ページ「REMOTE MODE 項目」

⑨ スポット出力端子

SPOT OUT SET メニュー画面の SPOT OUT 項目で設定したカメラ映像を出力します。(常に監視したいカメラ映像を設定します。)

☞ 21 ページ「SPOT OUT 項目」

メモ

- 前面部 ③ 映像選択 1～16 ボタン、② 分割ボタン、① 自動切換ボタンで切り換えることはできません。
- リモート信号入力端子 ⑩ を使って外部から、出力映像を制御することができます。この場合は、EXT.CONTROL SET メニュー画面の REMOTE MODE 項目を SPOT に設定してください。

☞ 23 ページ「REMOTE MODE 項目」

⑩ アラーム / リモート信号入力端子

D-sub25 ピンコネクター
(メス、本機背面より見た図)

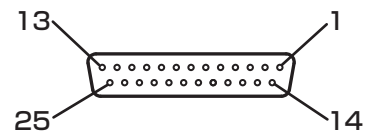

ピン番号	内容	ピン番号	内容
1	未使用	14	カメラ11アラーム/リモート入力
2	分割リモート入力	15	カメラ12アラーム/リモート入力
3	自動切換リモート入力	16	カメラ13アラーム/リモート入力
4	カメラ1アラーム/リモート入力	17	カメラ14アラーム/リモート入力
5	カメラ2アラーム/リモート入力	18	カメラ15アラーム/リモート入力
6	カメラ3アラーム/リモート入力	19	カメラ16アラーム/リモート入力
7	カメラ4アラーム/リモート入力	20	GND
8	カメラ5アラーム/リモート入力	21	シリアル受信
9	カメラ6アラーム/リモート入力	22	シリアル送信
10	カメラ7アラーム/リモート入力	23	GND
11	カメラ8アラーム/リモート入力	24	GND
12	カメラ9アラーム/リモート入力	25	GND
13	カメラ10アラーム/リモート入力		

[2ピン] 分割リモート入力

信号を入力すると、前面部 ② 分割ボタンを押すのと同様に、分割ボタン上の表示灯が点灯し、設定された分割画面を ③ モニター出力端子または ④ スポット出力端子から出力します。

[3ピン] 自動切り替えリモート入力

信号を入力すると、前面部 ① 自動切り替えボタンを押すのと同様に、自動切り替えボタン上の表示灯が点灯し、カメラ映像を一定時間間隔で切り換えて出力します。

④ 12 ページ「自動切り替え」

EXT.CONTROL SET 画面の SEQUENCE 項目を SLAVE 設定時、自動切り替えリモート信号が入力されるごとに画面が切り換わります。

④ 23 ページ「EXT.CONTROL SET 画面」

[4～19ピン] カメラ1～16アラーム／リモート入力

アラーム信号またはリモート信号入力端子です。アラームとして利用する場合はドアスイッチなどに接続し、リモートとして利用する場合はリモコンチェンジャーなどに接続します。

入力信号の選択および極性は EXT.CONTROL SET 画面の INPUT MODE 項目と POLARITY 項目で選択します。

また、リモート入力信号で制御できる映像出力端子を REMOTE MODE 項目で MONITOR または SPOT に設定できます。

④ 23 ページ「EXT.CONTROL SET 画面」

リモート入力の場合、入力したピン番号に対応した映像信号がモニター出力端子またはスポット出力端子から出力します。

アラーム入力の場合は、「アラーム接続について」を参照してください。④ 10 ページ

④ 10 ページ

メモ

- 入力端子は GND 端子とのメタルコンタクトで接続します。
- ケーブル太さ $\phi 0.5$ mm以上、長さ 1 km未満を使用してください。
- 入力信号はパルス幅 70 ms 以上でご使用ください。

[21～22ピン] シリアル端子

VN-E4B の COM1 または COM2 端子には下記のように結線します。結線長は 1 m 以内にしてください。

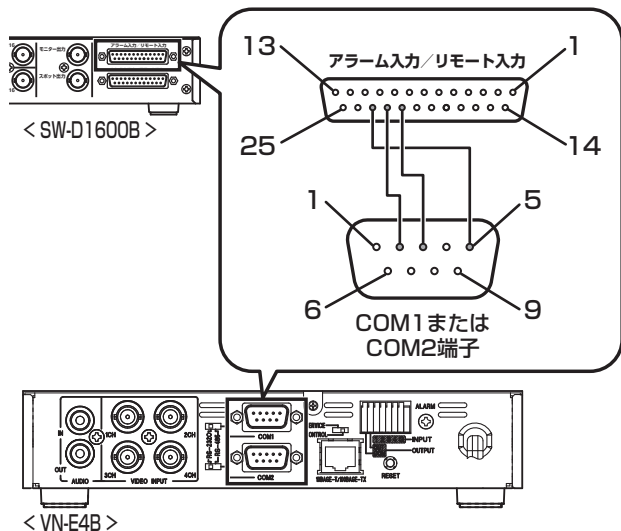

ご注意

- 先行モデル SW-D1600 では、21ピン、22ピンは GND になっています。本機 SW-D1600B に入れ換えたシステムで本端子を使用する場合は、必ず接続するケーブルの配線変更をしてください。ケーブルの配線変更をしない場合、製品が誤動作することがあります。

④ アラーム／セレクト信号出力端子

D-sub25ピンコネクター
(メス、本機背面より見た図)

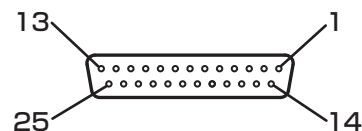

ピン番号	内容	ピン番号	内容
1	自動切り替え選択出力	14	カメラ11セレクト出力
2	分割セレクト出力	15	カメラ12セレクト出力
3	ユニットアラーム出力	16	カメラ13セレクト出力
4	カメラ1セレクト出力	17	カメラ14セレクト出力
5	カメラ2セレクト出力	18	カメラ15セレクト出力
6	カメラ3セレクト出力	19	カメラ16セレクト出力
7	カメラ4セレクト出力	20	GND
8	カメラ5セレクト出力	21	GND
9	カメラ6セレクト出力	22	GND
10	カメラ7セレクト出力	23	GND
11	カメラ8セレクト出力	24	GND
12	カメラ9セレクト出力	25	GND
13	カメラ10セレクト出力		

[1ピン] 自動切り替え選択出力

本機が自動切り替え状態のとき、信号を出力します。

[2ピン] 分割セレクト出力

本機が分割状態のとき、信号を出力します。

[3ピン] ユニットアラーム出力

本機がアラーム状態のとき、信号を出力します。ハードディスクレコーダーなどと接続します。

④ 10 ページ「アラーム接続について」

[4～19ピン] カメラ1～16セレクト出力

映像選択ボタンで選択したカメラに対応して信号を出力します。

メモ

- 出力はオープンコレクター出力です。(外部接続容量 DC 15 V、10 mA 以下です。)
- セレクト出力は、「STATE」と「PULSE」の選択ができます。④ 23 ページ

設置のしかた

付属のラックマウントブラケットは、本機を EIA ラックに取り付けるための専用金具です。

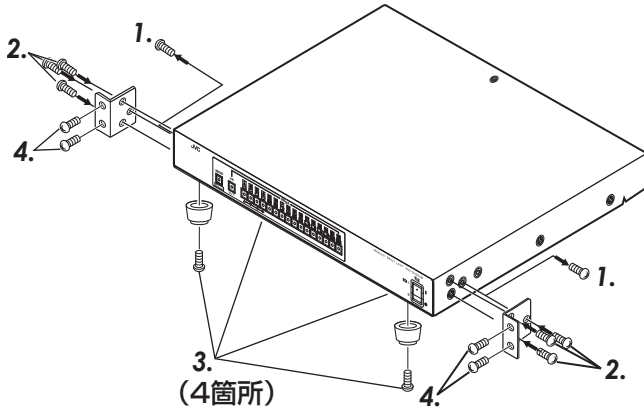

1. 本機の両側についているスクリュー(M4×10 mm)を2本はずします。
2. 1.ではずしたスクリュー2本と、付属のスクリュー(M4×10 mm)4本(計6本)でラックマウントブラケットを上図のように、本機の両側に取り付けます。

ご注意

- ラックマウントブラケットは、必ず付属のスクリューで取り付けてください。付属のスクリュー以外の長いスクリューや短いスクリューを使用すると、故障や落下の原因となります。

3. 底部の足(4箇所)のスクリューをはずします。
4. 付属のスクリュー(M5×12 mm)4本でラックに取り付けます。

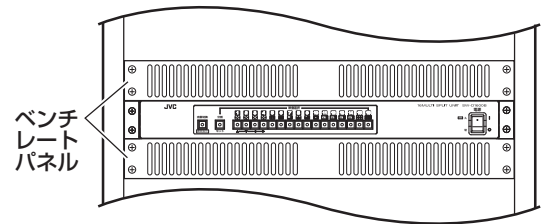

EIAラック取付図

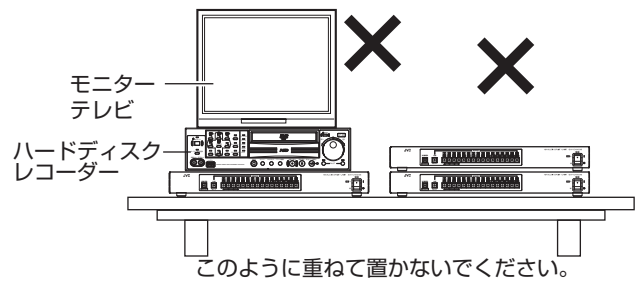

このように重ねて置かないでください。

ご注意

- ラックマウントに取り付けられた本機の上に物を置かないでください。バランスがくずれて倒れたり、落下してけがや破損の原因となることがあります。
- ラックマウント取り付け時の放熱効果を上げるために、上下にベンチレートパネル(別売)を必ず取り付けてください。
- 本機を2台重ねたり、本機の上にハードディスクレコーダーやモニターテレビなどをのせて使用しないでください。発熱のため故障や誤作動の原因となることがあります。発熱する機器に近づけて使用しないでください。

システム接続例

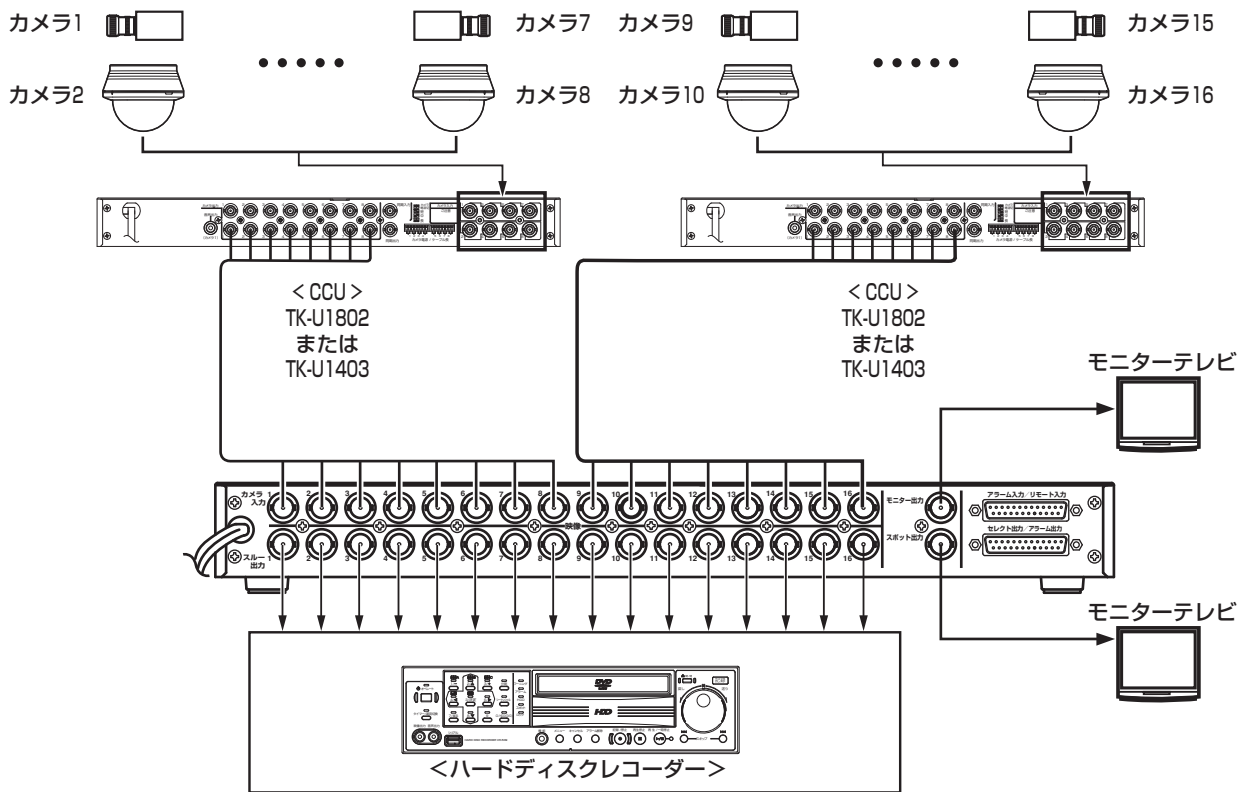

・各機器の接続は、電源スイッチを切ってから行なってください。

メモ

- 同軸多重方式のカメラの場合は、CCU(カメラコントロールユニット)を介して接続します。
- 同軸多重方式のカメラを使用の際はご使用になるカメラとCCUの取扱説明書をご覧ください。

アラーム接続について

本機は外部アラームセンサーから信号を受けアラーム状態となり、該当の入力映像を強制的に単画面表示することができます。

接続

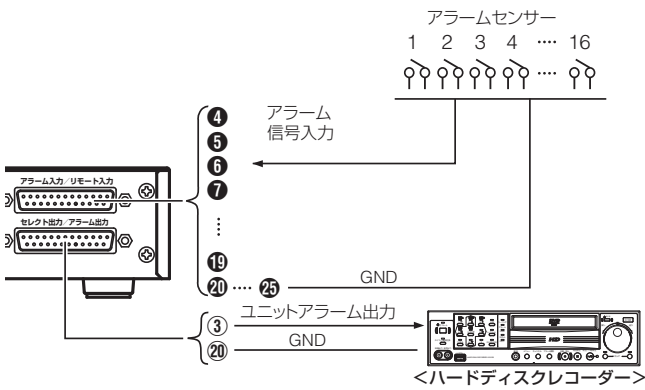

- ・ 本機のアラーム入力端子にアラームセンサーを接続します。
- ・ 本機のアラーム出力端子をハードディスクレコーダーの ALARM IN 端子などに接続します。
- ・ 入力信号はパルス幅 70 ms 以上でご使用ください。

設定

アラーム動作のため、下記の画面を設定してください。

■ EXT.CONTROL SET 画面 [23 ページ]

- ・ INPUT MODE 項目 : ALARM に設定します。
- ・ POLARITY 項目 : アラームセンサーの信号に応じて LOW(メイク接点入力) または HIGH(ブレイク接点入力) に設定します。

■ ALARM SET 画面 [23 ページ]

- ・ HOLD TIME 項目 : アラーム信号が入力されたとき、アラーム動作を行う時間(秒)を選択します。
- ・ SEQUENCE 項目 : アラーム動作中に更にアラーム信号が入力されたとき、アラーム動作を順番に切り換えるかを設定します。切り換える場合、切り換え時間(秒)を選択します。
- ・ RETURN 項目 : アラーム動作を終了したとき、アラーム入力以前の動作モードにもどるかを設定します。
- ・ CHARACTER 項目 : アラーム動作時、画面に ALARM 表示するかを設定します。

動作

1. アラーム入力端子にアラーム信号が入力されるとアラーム状態となり、モニター出力端子の映像はアラーム入力番号に該当する入力映像を単画面表示します。

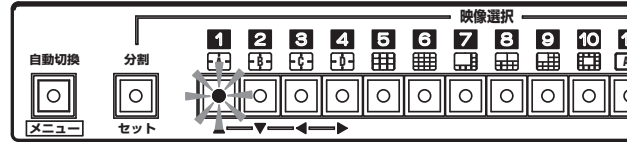

- ・ アラーム動作時、前面の該当する映像選択ボタンが点滅します。複数アラーム入力時は表示中のボタンが早い周期で点滅します。非表示の他のボタンは遅い周期で点滅します。
 - ・ ALARM SET 画面の CHARACTER 項目を ON に設定時、アラーム動作時 ALARM 表示が点滅します。
- [23 ページ「CHARACTER 項目」]

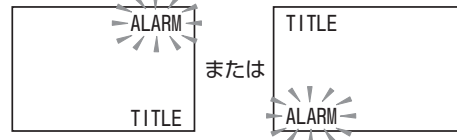

TITLE 表示が画面の下側に設定されている場合、ALARM は右上に表示されます。TITLE 表示が画面の上側に設定されている場合、ALARM は左下に表示されます。

[24 ページ「TITLE SET 画面 POSITION 項目」]

- ・ アラーム動作時、背面部のアラーム出力端子からアラーム信号を出力します。

2. アラーム動作を強制解除するときは、前面部の操作ボタンを押してください。その時、押されたボタンは有効となり、画面が切り換わります。

外部制御(分割リモート、自動切換リモートのみ)の入力でも同様に画面が切り換わります。

操作ロック

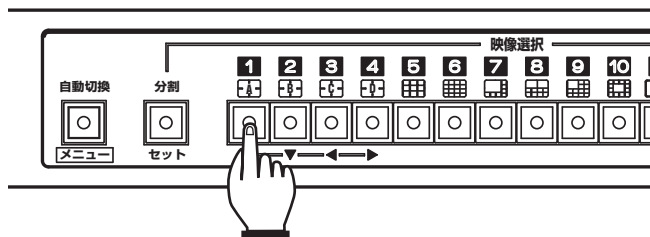

表示選択中のボタンを5秒以内に10回押すと、操作ロックされます。

- ・ モニター画面に約1秒間 "LOCK" と表示されます。この場合、前面部のボタンを押しても操作を受け付けません。
- ・ 操作ロック中にボタンを押すと "LOCK" と1秒間表示します。

操作ロックを解除するには、表示選択中のボタンを5秒以内に10回押します。

- ・ モニター画面に約1秒間 "UNLOCK" と表示され、操作ロックは解除されます。

メモ

- ・ 電源を再投入しても操作ロックは継続します。

映像選択 1 ~ 16

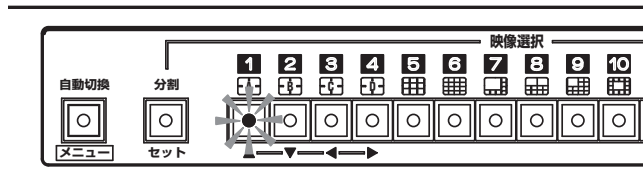

映像選択ボタンを押すと表示灯が点灯し、選択したカメラ映像をモニター出力端子から出力します。

分割操作

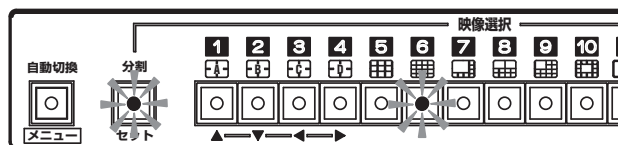

分割ボタンを押すと表示灯が点灯し最後に選択された分割画面がモニター出力端子から出力します。

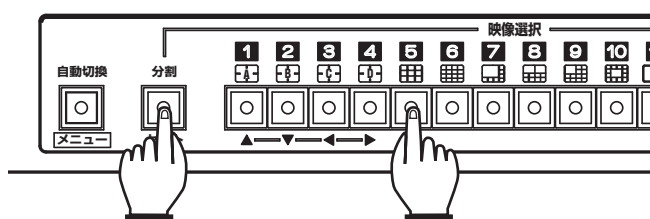

分割ボタンと映像選択 1 ~ 16 ボタンを同時に押すと分割画面は、下図の 10 種類(QUAD、SPLIT-9、SPLIT-16、SPLIT-1+7、SPLIT-2+8、SPLIT-1+12、SPLIT-12+1、WIDE-4、WIDE-6、WIDE-12)から選択できます。

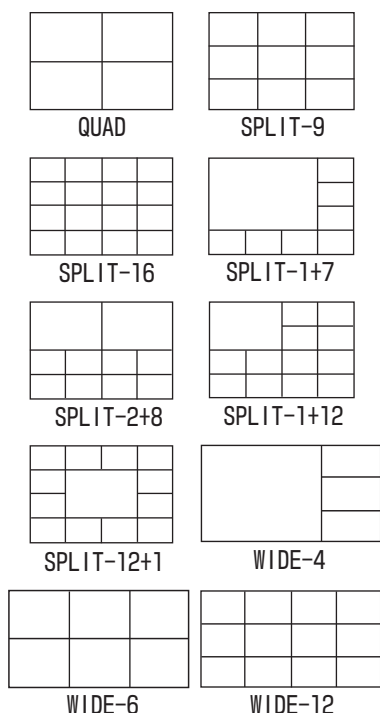

メモ

- 分割画面の境界線色を白、黒、灰色から設定できます。
 [20 ページ「BORDER 項目」]

自動切換

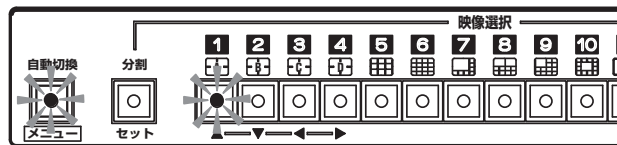

自動切換ボタンを押すと、カメラ映像を切り換えてモニター出力端子から出力します。
 このとき、選択されている映像選択ボタンも点灯します。

メモ

- モニター出力映像の画面表示パターンを設定できます。
 [20 ページ「PATTERN 項目」]
- モニター出力映像の自動切換時間を設定できます。
 [21 ページ「MONI SINGLE SEQ SET 画面」]
 [21 ページ「MONI MULTI SEQ SET 画面」]
- スポット出力映像の画面表示パターンを設定できます。
 [22 ページ「PATTERN 項目」]
- スポット出力映像の自動切換時間を設定できます。
 [22 ページ「SPOT SINGLE SEQ SET 画面」]
 [22 ページ「SPOT MULTI SEQ SET 画面」]
 [23 ページ「EXT.CONTROL SET 画面」]
 SEQUENCE 項目設定により自動切換動作は異なります。

メニュー画面の流れ

メニュー画面は下図のような流れになっています。

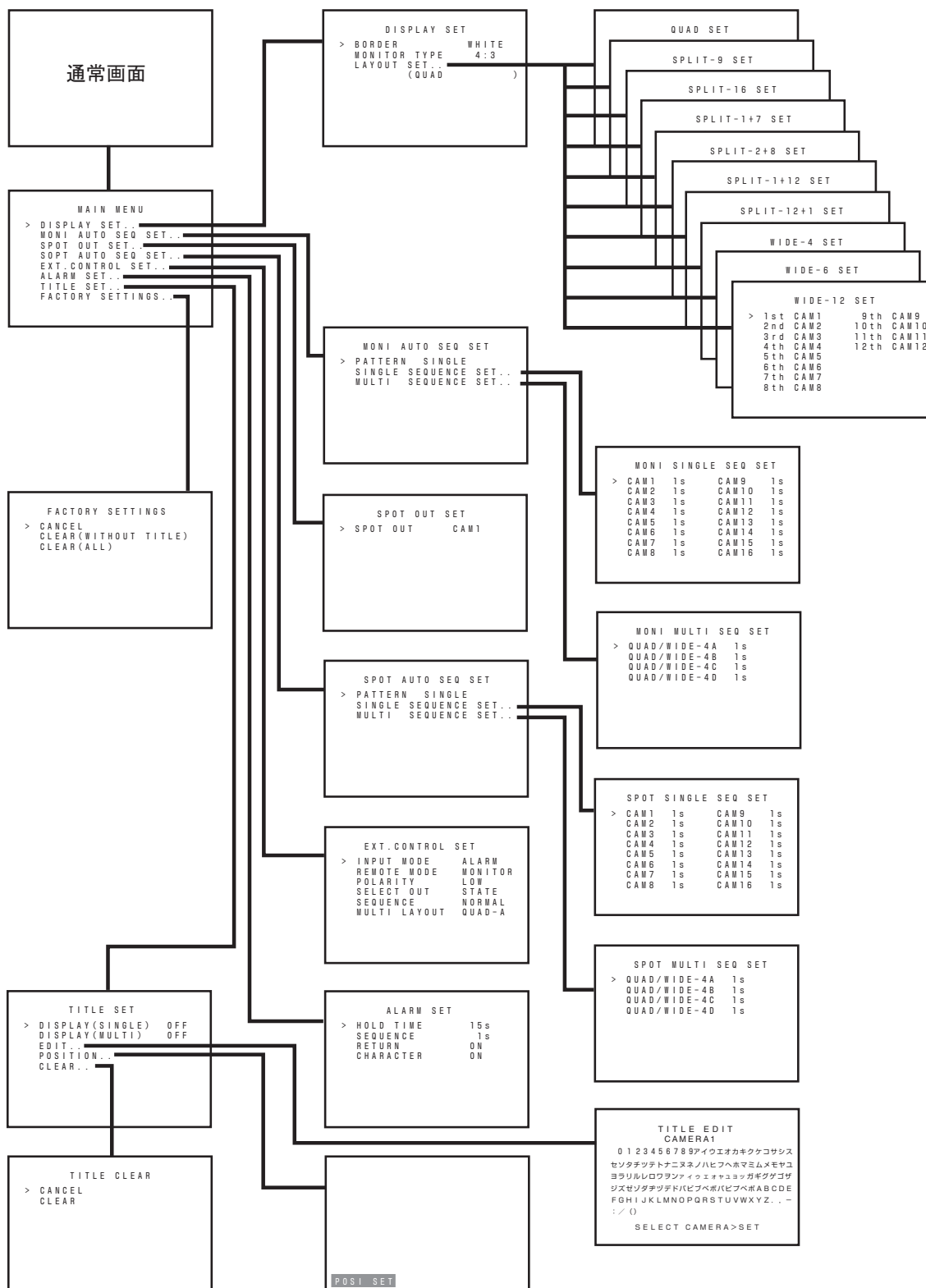

メニュー画面の設定方法

設定方法

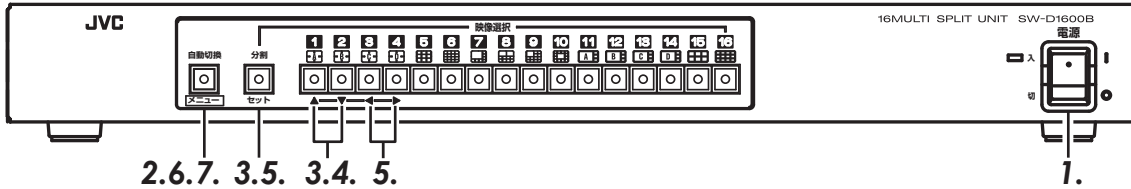

1. 電源スイッチを入れます。

4. サブメニュー画面の項目を選択するため、▲または▼ボタンを押して、カーソル(>)を希望の項目に合わせます。



5. ◀または▶ボタンを押して、設定値を変更します。

- ・ 設定値を変えると変更マーク (*) を表示します。
- ・ 複数の項目の設定を変える場合は、上記 3. ~ 5. 操作をおこなってください。

2. メニューボタンを3秒以上押します。

モニターに MAIN MENU 画面を表示します。サブメニューのある項目は、項目のあとに ". ." 表示が付いています。

3. ▲または▼ボタンを押して、カーソル(>)を希望のサブメニューに合わせ、セットボタンを押します。

- ・ 選択したサブメニュー画面を表示します。

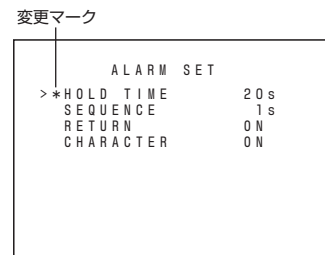

6. 設定を終了するには、メニューボタンを押してください。

- ・ 画面に "DATA SAVED" と表示し、設定値が保存され、上位メニュー画面に戻ります。

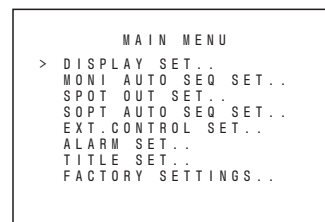
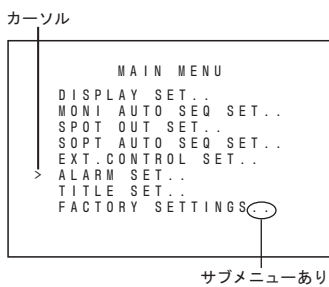

7. MAIN MENU 画面、表示中にメニューボタンを押すと通常画面に戻ります。

メニューの詳細

DISPLAY SET 画面

分割画面に関する機能を設定します。

項目	機能・設定値	初期値
BORDER	分割画面の境界線の色を設定します。 WHITE : 境界線を白色にします。 GRAY : 境界線を灰色にします。 BLACK : 境界線を黒色にします。	WHITE
MONITOR TYPE	画面表示に使用するモニタータイプを設定します。 4:3 : 4:3 タイプ 16:9 : 16:9 タイプ	4:3
LAYOUT SET..	分割ボタンを押したときに、モニター出力端子から表示する分割画面のパターンを設定します。 この項目を選択し、セットボタンを押すと各項目のサブメニュー画面を表示します。 QUAD : QUAD SET 画面を呼び出します。 SPLIT-9 : SPLIT-9 SET 画面を呼び出します。 SPLIT-16 : SPLIT-16 SET 画面を呼び出します。 SPLIT-1+7 : SPLIT-1+7 SET 画面を呼び出します。 SPLIT-2+8 : SPLIT-2+8 SET 画面を呼び出します。 SPLIT-1+12 : SPLIT-1+12 SET 画面を呼び出します。 SPLIT-12+1 : SPLIT-12+1 SET 画面を呼び出します。 WIDE-4 : WIDE-4 SET 画面を呼び出します。 WIDE-6 : WIDE-6 SET 画面を呼び出します。 WIDE-12 : WIDE-12 SET 画面を呼び出します。	QUAD

QUAD SET 画面

4 分割 (A/B/C/D) の画面に表示するカメラ映像を設定します。

項目	機能・設定値	初期値																								
A-1	<table border="1" style="margin-left: auto; margin-right: auto;"> <tr> <td>A-1</td><td>A-2</td><td>B-1</td><td>B-2</td><td>C-1</td><td>C-2</td><td>D-1</td><td>D-2</td> </tr> <tr> <td>A-3</td><td>A-4</td><td>B-3</td><td>B-4</td><td>C-3</td><td>C-4</td><td>D-3</td><td>D-4</td> </tr> <tr> <td colspan="2" style="text-align: center;">A</td> <td colspan="2" style="text-align: center;">B</td> <td colspan="2" style="text-align: center;">C</td> <td colspan="2" style="text-align: center;">D</td> </tr> </table> <p>設定値 [CAM1、CAM2、CAM3、CAM4、CAM5、CAM6、CAM7、CAM8、CAM9、CAM10、CAM11、CAM12、CAM13、CAM14、CAM15、CAM16、OFF(黒画面表示)]</p> <p>メモ</p> <ul style="list-style-type: none"> ● A-1 は、"OFF" 設定なし ● 同一カメラを 2 箇所以上に設定することはできません。設定した場合、"DATA NG" を 1 秒間表示します。 	A-1	A-2	B-1	B-2	C-1	C-2	D-1	D-2	A-3	A-4	B-3	B-4	C-3	C-4	D-3	D-4	A		B		C		D		CAM1
A-1		A-2	B-1	B-2	C-1	C-2	D-1	D-2																		
A-3		A-4	B-3	B-4	C-3	C-4	D-3	D-4																		
A		B		C		D																				
A-2		CAM2																								
A-3		CAM3																								
A-4		CAM4																								
B-1		CAM5																								
B-2		CAM6																								
B-3		CAM7																								
B-4		CAM8																								
C-1		CAM9																								
C-2		CAM10																								
C-3		CAM11																								
C-4		CAM12																								
D-1		CAM13																								
D-2	CAM14																									
D-3	CAM15																									
D-4	CAM16																									

設定

SPLIT-9 SET 画面

9 分割の画面に表示するカメラ映像を設定します。

項目	機能・設定値	初期値									
1st	<table border="1" style="margin: auto;"> <tr> <td>1st</td> <td>2nd</td> <td>3rd</td> </tr> <tr> <td>4th</td> <td>5th</td> <td>6th</td> </tr> <tr> <td>7th</td> <td>8th</td> <td>9th</td> </tr> </table> <p>設定値 [CAM1、CAM2、CAM3、CAM4、CAM5、CAM6、CAM7、CAM8、CAM9、CAM10、CAM11、CAM12、CAM13、CAM14、CAM15、CAM16、OFF(黒画面表示)]</p> <p>メモ</p> <ul style="list-style-type: none"> 1st は、"OFF" 設定なし 同一カメラを 2 箇所以上に設定することはできません。設定した場合、"DATA NG" を 1 秒間表示します。 	1st	2nd	3rd	4th	5th	6th	7th	8th	9th	CAM1
1st		2nd	3rd								
4th		5th	6th								
7th		8th	9th								
2nd		CAM2									
3rd		CAM3									
4th		CAM4									
5th		CAM5									
6th		CAM6									
7th	CAM7										
8th	CAM8										
9th	CAM9										

SPLIT-16 SET 画面

16 分割の画面に表示するカメラ映像を設定します。

項目	機能・設定値	初期値																
1st	<table border="1" style="margin: auto;"> <tr> <td>1st</td> <td>2nd</td> <td>3rd</td> <td>4th</td> </tr> <tr> <td>5th</td> <td>6th</td> <td>7th</td> <td>8th</td> </tr> <tr> <td>9th</td> <td>10th</td> <td>11th</td> <td>12th</td> </tr> <tr> <td>13th</td> <td>14th</td> <td>15th</td> <td>16th</td> </tr> </table> <p>設定値 [CAM1、CAM2、CAM3、CAM4、CAM5、CAM6、CAM7、CAM8、CAM9、CAM10、CAM11、CAM12、CAM13、CAM14、CAM15、CAM16、OFF(黒画面表示)]</p> <p>メモ</p> <ul style="list-style-type: none"> 1st は、"OFF" 設定なし 同一カメラを 2 箇所以上に設定することはできません。設定した場合、"DATA NG" を 1 秒間表示します。 	1st	2nd	3rd	4th	5th	6th	7th	8th	9th	10th	11th	12th	13th	14th	15th	16th	CAM1
1st		2nd	3rd	4th														
5th		6th	7th	8th														
9th		10th	11th	12th														
13th		14th	15th	16th														
2nd		CAM2																
3rd		CAM3																
4th		CAM4																
5th		CAM5																
6th		CAM6																
7th		CAM7																
8th		CAM8																
9th		CAM9																
10th		CAM10																
11th		CAM11																
12th		CAM12																
13th	CAM13																	
14th	CAM14																	
15th	CAM15																	
16th	CAM16																	

SPLIT-1+7 SET 画面

1+7 分割の画面に表示するカメラ映像を設定します。

項目	機能・設定値	初期値								
1st	<div style="text-align: center;"> <table border="1"> <tr> <td rowspan="3" style="font-size: 2em;">1st</td> <td>2nd</td> </tr> <tr> <td>3rd</td> </tr> <tr> <td>4th</td> </tr> <tr> <td>5th</td> <td>6th</td> <td>7th</td> <td>8th</td> </tr> </table> </div> <p>設定値 [CAM1、CAM2、CAM3、CAM4、CAM5、CAM6、CAM7、CAM8、CAM9、CAM10、CAM11、CAM12、CAM13、CAM14、CAM15、CAM16、OFF(黒画面表示)]</p> <p>メモ</p> <ul style="list-style-type: none"> 1st は、"OFF" 設定なし 同一カメラを 2 箇所以上に設定することはできません。設定した場合、"DATA NG" を 1 秒間表示します。 	1st	2nd	3rd	4th	5th	6th	7th	8th	CAM1
1st			2nd							
			3rd							
		4th								
5th		6th	7th	8th						
2nd		CAM2								
3rd		CAM3								
4th		CAM4								
5th	CAM5									
6th	CAM6									
7th	CAM7									
8th	CAM8									

SPLIT-2+8 SET 画面

2+8 分割の画面に表示するカメラ映像を設定します。

項目	機能・設定値	初期値												
1st	<div style="text-align: center;"> <table border="1"> <tr> <td colspan="2" style="font-size: 1.5em;">1st</td> <td colspan="2" style="font-size: 1.5em;">2nd</td> </tr> <tr> <td>3rd</td> <td>4th</td> <td>5th</td> <td>6th</td> </tr> <tr> <td>7th</td> <td>8th</td> <td>9th</td> <td>10th</td> </tr> </table> </div> <p>設定値 [CAM1、CAM2、CAM3、CAM4、CAM5、CAM6、CAM7、CAM8、CAM9、CAM10、CAM11、CAM12、CAM13、CAM14、CAM15、CAM16、OFF(黒画面表示)]</p> <p>メモ</p> <ul style="list-style-type: none"> 1st は、"OFF" 設定なし 同一カメラを 2 箇所以上に設定することはできません。設定した場合、"DATA NG" を 1 秒間表示します。 	1st		2nd		3rd	4th	5th	6th	7th	8th	9th	10th	CAM1
1st		2nd												
3rd		4th	5th	6th										
7th		8th	9th	10th										
2nd		CAM2												
3rd		CAM3												
4th		CAM4												
5th		CAM5												
6th		CAM6												
7th		CAM7												
8th	CAM8													
9th	CAM9													
10th	CAM10													

SPLIT-1+12 SET 画面

1+12 分割の画面に表示するカメラ映像を設定します。

項目	機能・設定値	初期値																				
1st	<table border="1" style="margin: auto;"> <tr> <td colspan="4" rowspan="2" style="text-align: center; vertical-align: middle;">1st</td> <td>2nd</td> <td>3rd</td> </tr> <tr> <td>4th</td> <td>5th</td> </tr> <tr> <td>6th</td> <td>7th</td> <td>8th</td> <td>9th</td> <td colspan="2"></td> </tr> <tr> <td>10th</td> <td>11th</td> <td>12th</td> <td>13th</td> <td colspan="2"></td> </tr> </table> <p>設定値 [CAM1、CAM2、CAM3、CAM4、CAM5、CAM6、CAM7、CAM8、CAM9、CAM10、CAM11、CAM12、CAM13、CAM14、CAM15、CAM16、OFF(黒画面表示)]</p> <hr/> <p>メモ</p> <ul style="list-style-type: none"> • 1st は、"OFF" 設定なし • 同一カメラを 2 箇所以上に設定することはできません。設定した場合、"DATA NG" を 1 秒間表示します。 	1st				2nd	3rd	4th	5th	6th	7th	8th	9th			10th	11th	12th	13th			CAM1
1st						2nd	3rd															
				4th	5th																	
6th		7th	8th	9th																		
10th		11th	12th	13th																		
2nd		CAM2																				
3rd		CAM3																				
4th		CAM4																				
5th		CAM5																				
6th		CAM6																				
7th		CAM7																				
8th		CAM8																				
9th		CAM9																				
10th	CAM10																					
11th	CAM11																					
12th	CAM12																					
13th	CAM13																					

SPLIT-12+1 SET 画面

12+1 分割の画面に表示するカメラ映像を設定します。

項目	機能・設定値	初期値														
1st	<table border="1" style="margin: auto;"> <tr> <td>2nd</td> <td>3rd</td> <td>4th</td> <td>5th</td> </tr> <tr> <td>6th</td> <td colspan="2" rowspan="2" style="text-align: center; vertical-align: middle;">1st</td> <td>7th</td> </tr> <tr> <td>8th</td> <td>9th</td> </tr> <tr> <td>10th</td> <td>11th</td> <td>12th</td> <td>13th</td> </tr> </table> <p>設定値 [CAM1、CAM2、CAM3、CAM4、CAM5、CAM6、CAM7、CAM8、CAM9、CAM10、CAM11、CAM12、CAM13、CAM14、CAM15、CAM16、OFF(黒画面表示)]</p> <hr/> <p>メモ</p> <ul style="list-style-type: none"> • 1st は、"OFF" 設定なし • 同一カメラを 2 箇所以上に設定することはできません。設定した場合、"DATA NG" を 1 秒間表示します。 	2nd	3rd	4th	5th	6th	1st		7th	8th	9th	10th	11th	12th	13th	CAM1
2nd		3rd	4th	5th												
6th		1st		7th												
8th				9th												
10th		11th	12th	13th												
2nd		CAM2														
3rd		CAM3														
4th		CAM4														
5th		CAM5														
6th		CAM6														
7th		CAM7														
8th		CAM8														
9th		CAM9														
10th	CAM10															
11th	CAM11															
12th	CAM12															
13th	CAM13															

WIDE-4 SET 画面

ワイド(16:9)4分割の画面に表示するカメラ映像を設定します。

項目	機能・設定値	初期値
A-1	<p>設定値 [CAM1、CAM2、CAM3、CAM4、CAM5、CAM6、CAM7、CAM8、CAM9、CAM10、CAM11、CAM12、CAM13、CAM14、CAM15、CAM16、OFF(黒画面表示)]</p> <p>メモ</p> <ul style="list-style-type: none"> • A-1 は、"OFF" 設定なし • 同一カメラを 2 箇所以上に設定することはできません。設定した場合、"DATA NG" を 1 秒間表示します。 	CAM1
A-2		CAM2
A-3		CAM3
A-4		CAM4
B-1		CAM5
B-2		CAM6
B-3		CAM7
B-4		CAM8
C-1		CAM9
C-2		CAM10
C-3		CAM11
C-4		CAM12
D-1		CAM13
D-2		CAM14
D-3		CAM15
D-4		CAM16

WIDE-6 SET 画面

ワイド(16:9)6分割の画面に表示するカメラ映像を設定します。

項目	機能・設定値	初期値
1st	<p>設定値 [CAM1、CAM2、CAM3、CAM4、CAM5、CAM6、CAM7、CAM8、CAM9、CAM10、CAM11、CAM12、CAM13、CAM14、CAM15、CAM16、OFF(黒画面表示)]</p> <p>メモ</p> <ul style="list-style-type: none"> • 1st は、"OFF" 設定なし • 同一カメラを 2 箇所以上に設定することはできません。設定した場合、"DATA NG" を 1 秒間表示します。 	CAM1
2nd		CAM2
3rd		CAM3
4th		CAM4
5th		CAM5
6th		CAM6

設定

WIDE-12 SET 画面

ワイド(16:9)12分割の画面に表示するカメラ映像を設定します。

項目	機能・設定値	初期値												
1st	<table border="1" style="margin: auto;"> <tr> <td>1st</td> <td>2nd</td> <td>3rd</td> <td>4th</td> </tr> <tr> <td>5th</td> <td>6th</td> <td>7th</td> <td>8th</td> </tr> <tr> <td>9th</td> <td>10th</td> <td>11th</td> <td>12th</td> </tr> </table> <p>設定値 [CAM1、CAM2、CAM3、CAM4、CAM5、CAM6、CAM7、CAM8、CAM9、CAM10、CAM11、CAM12、CAM13、CAM14、CAM15、CAM16、OFF(黒画面表示)]</p> <p>メモ</p> <ul style="list-style-type: none"> • 1stは、"OFF" 設定なし • 同一カメラを2箇所以上に設定することはできません。設定した場合、"DATA NG"を1秒間表示します。 	1st	2nd	3rd	4th	5th	6th	7th	8th	9th	10th	11th	12th	CAM1
1st		2nd	3rd	4th										
5th		6th	7th	8th										
9th		10th	11th	12th										
2nd		CAM2												
3rd		CAM3												
4th		CAM4												
5th		CAM5												
6th		CAM6												
7th		CAM7												
8th		CAM8												
9th		CAM9												
10th	CAM10													
11th	CAM11													
12th	CAM12													

MONI AUTO SEQ SET 画面

自動切換時、モニター出力端子から出力する、画面表示パターンおよび切換時間を設定します。

項目	機能・設定値	初期値
PATTERN	<p>自動切換およびリモート信号入力時にモニター出力端子に出力する画面表示パターンを設定します。</p> <p>SINGLE : 単画面で表示します。</p> <p>QUAD : 4分割画面で表示します。</p> <p>WIDE-4 : ワイド(16:9)4分割画面で表示します。</p>	SINGLE
SINGLE SEQUENCE SET..	<p>モニター出力端子の単画面自動切換時の切換時間を設定します。</p> <p>この項目を選択し、セットボタンを押すと MONI SINGLE SEQ SET 画面を表示します。</p>	—
MULTI SEQUENCE SET..	<p>モニター出力端子の4分割画面自動切換時の切換時間を設定します。</p> <p>この項目を選択し、セットボタンを押すと MONI MULTI SEQ SET 画面を表示します。</p>	—

MONI SINGLE SEQ SET 画面

モニター出力端子の単画面自動切換時の切換時間を設定します。

項目	機能・設定値	初期値
CAM1 ~ CAM16	設定値 [1s、2s、3s、4s、5s、10s、20s、30s、OFF(表示スキップ)] メモ • 全てを"OFF"設定することはできません。設定した場合、"DATA NG"を1秒間表示します。	1s

MONI MULTI SEQ SET 画面

モニター出力端子の4分割画面自動切換時の切換時間を設定します。

項目	機能・設定値	初期値
QUAD/WIDE-4A	設定値 [1s、2s、3s、4s、5s、10s、20s、30s、OFF(表示スキップ)] メモ • 全てを"OFF"設定することはできません。設定した場合、"DATA NG"を1秒間表示します。	1s
QUAD/WIDE-4B		1s
QUAD/WIDE-4C		1s
QUAD/WIDE-4D		1s

SPOT OUT SET 画面

スポット出力端子に出力する映像を設定します。(常に監視したいカメラ映像を設定します。)

項目	機能・設定値	初期値
SPOT OUT	設定値 [CAM1、CAM2、CAM3、CAM4、CAM5、CAM6、CAM7、CAM8、CAM9、CAM10、CAM11、CAM12、CAM13、CAM14、CAM15、CAM16、QUAD-A、QUAD-B、QUAD-C、QUAD-D、SPLIT-9、SPLIT-16、SPLIT1+7、SPLIT-2+8、SPLIT-1+12、SPLIT-12+1、WIDE-4A、WIDE-4B、WIDE-4C、WIDE-4D、WIDE-6、WIDE-12、A、SEQ(自動切換映像)]	CAM1

SPOT AUTO SEQ SET 画面

自動切換時、スポット出力端子から出力する、画面表示パターンおよび切換時間を設定します。

項目	機能・設定値	初期値
PATTERN	自動切換およびリモート信号入力時にスポット出力端子に出力する画面表示パターンを設定します。 SINGLE : 単画面で表示します。 QUAD : 4分割画面で表示します。 WIDE-4 : ワイド(16:9)4分割画面で表示します。	SINGLE
SINGLE SEQUENCE SET..	スポット出力端子の単画面自動切換時の切換時間を設定します。 この項目を選択し、セットボタンを押すと SPOT SINGLE SEQ SET 画面を表示します。	—
MULTI SEQUENCE SET..	スポット出力端子の4分割画面自動切換時の切換時間を設定します。 この項目を選択し、セットボタンを押すと SPOT MULTI SEQ SET 画面を表示します。	—

SPOT SINGLE SEQ SET 画面

スポット出力端子の単画面自動切換時の切換時間を設定します。

項目	機能・設定値	初期値
CAM1 ~ CAM16	設定値 [1s、2s、3s、4s、5s、10s、20s、30s、OFF(表示スキップ)] メモ ● 全てを"OFF"設定することはできません。設定した場合、"DATA NG"を1秒間表示します。	1s

SPOT MULTI SEQ SET 画面

スポット出力端子の4分割画面自動切換時の切換時間を設定します。

項目	機能・設定値	初期値
QUAD/WIDE-4A	設定値 [1s、2s、3s、4s、5s、10s、20s、30s、OFF(表示スキップ)] メモ ● 全てを"OFF"設定することはできません。設定した場合、"DATA NG"を1秒間表示します。	1s
QUAD/WIDE-4B		1s
QUAD/WIDE-4C		1s
QUAD/WIDE-4D		1s

EXT.CONTROL SET 画面

背面部のアラーム信号入力、リモート信号入力、アラーム信号出力、セレクト信号出力端子(D-sub 25pin)に関する設定をします。

項目	機能・設定値	初期値
INPUT MODE	アラーム／リモート入力端子の入力信号を設定します。 ALARM : アラーム信号を入力するとき、この設定にします。 REMOTE : 外部機器からコントロール信号で本機の出力映像をリモートコントロールするとき、この設定にします。	ALARM
REMOTE MODE	リモート入力端子で制御できる映像信号出力端子を設定します。 MONITOR : モニター出力端子の映像信号を制御します。 SPOT : スポット出力端子の映像信号を制御します。	MONITOR
POLARITY	アラーム信号やリモートコントロール信号の極性に合わせて、設定します。 LOW : LOW 信号(メイク接点入力)で本機を動作させる場合、この設定にします。 HIGH : HIGH 信号(ブレイク接点入力)で本機を動作させる場合、この設定にします。	LOW
SELECT OUT	セレクト出力端子の出力モードを設定します。 STATE : 対応するカメラ画面が出力されている間、信号を出力します。 PULSE : パルスを出力します。	STATE
SEQUENCE	本機の自動切換動作を設定します。 NORMAL : 自動切換ボタンを押すまたは自動切換リモート信号入力時、設定時間で自動切換動作をします。自動切換選択出力は、動作開始時のみ MASTER : 自動切換ボタンを押すまたは自動切換リモート信号入力時、設定時間で自動切換動作をします。 自動切換選択出力は、画面が切り換わるごとに出力 SLAVE : 自動切換リモート信号が入力されるごとに画面が切り換わります。 ただし、電源投入時および自動切換ボタンを押したときはMASTERと同じ動作になります。 自動切換選択出力は、画面が切り換わるごとに出力	NORMAL
MULTI LAYOUT	分割リモート信号入力時、モニター出力端子またはスポット出力端子に出力する分割画面を設定します。 設定値 [QUAD-A、QUAD-B、QUAD-C、QUAD-D、SPLIT-9、SPLIT-16、SPLIT-1+7、SPLIT-2+8、SPLIT-1+12、SPLIT-12+1、WIDE-4A、WIDE-4B、WIDE-4C、WIDE-4D、WIDE-6、WIDE-12]	QUAD-A

ALARM SET 画面

アラーム動作に関する設定をします。

項目	機能・設定値	初期値
HOLD TIME	アラーム信号入力時、アラーム動作の保持時間(秒)を設定します。 設定値 [1s、2s、3s、4s、5s、10s、15s、20s、25s、30s]	15s
SEQUENCE	アラーム動作時、複数のアラーム信号が入力されたとき、アラーム動作を順番に切り換えるかどうか、また切り換え時間(秒)を設定します。 OFF : アラーム動作を切り換えません。(OFF に設定すると、最後にアラーム入力した画面のみ表示します。) 0.5 ~ 5s : 設定時間(秒)で順番に切り換えます。 設定値 [0.5s、1s、2s、3s、4s、5s]	1s
RETURN	アラーム動作終了時の動作を設定します。 ON : アラーム動作開始前の動作モードに戻ります。 OFF : アラーム動作が終了しても、もとの映像には戻りません。 アラーム動作を実行したカメラの映像を出力します。	ON
CHARACTER	アラーム動作時、画面に "ALARM" 表示するかを設定します。 ON : 表示します。 OFF : 表示しません。	ON

TITLE SET 画面

タイトル表示に関する設定をします。

項目	機能・設定値	初期値
DISPLAY (SINGLE)	モニター出力端子の単画面にタイトルを表示するかを設定します。 ON : 表示します。 OFF : 表示しません。	OFF
DISPLAY (MULTI)	モニター出力端子の分割画面にタイトルを表示するかを設定します。 ON1 : タイトルを表示します。 ただし、9 分割相当より小さい画面サイズでは、タイトルを表示しません。 ON2 : タイトルと小画面の番号を表示します。 OFF : 表示しません。	OFF
EDIT..	タイトルを設定するための項目です。セットボタンを押すと、TITLE EDIT 画面を表示します。	—
POSITION..	タイトル表示位置を設定するための項目です。セットボタンを押すと、TITLE POSITION 画面を表示します。☞ 25 ページ	—
CLEAR..	タイトル文字列(番号)と表示位置(左下)を初期値に戻すための項目です。セットボタンを押すと、TITLE CLEAR 画面を表示します。☞ 25 ページ	—

TITLE EDIT 画面

タイトルを設定するための画面です。(タイトル 8 文字まで)

■ TITLE EDIT 画面においてキャラクター部とタイトル入力部の 1 文字目が点滅表示し、入力状態となります。

1. 本機前面部セットボタンを押して、タイトル設定する映像(映像選択 1 ~ 16)を選択してください。ボタンを押すごとに CAMERA1、CAMERA2...と切り換わります。



2. ◀または▶ ボタンを押して、キャラクターを選択します。選択しているキャラクターは点滅表示します。点滅表示は▶ ボタンを押すと右方向に、◀ ボタンを押すと左方向に改行しながら移動します。



3. タイトルの 1 文字の選択が終わったら、▼ボタンを押します。

- タイトルの 1 文字目が確定し、2 文字目が入力状態となります。(▲ ボタンを押すと、タイトル入力部の点滅位置が左に移動します。設定したタイトルを修正するときに使用します。)

4. タイトルは 8 文字まで入力できます。2.3. の操作を行ってください。

5. 次のタイトルを設定する場合、1. ~ 4. の手順を繰り返してください。

6. 全てのタイトル設定が終わったら、メニューボタンを押してください。

- 画面に "DATA SAVED" と表示し、設定が保存され上位メニュー画面(TITLE SET 画面)に戻ります。

メモ

- タイトル入力部には、初期値として映像選択番号 CAMERA1 ~ CAMERA16 の順番で 1 ~ 16 の番号が設定されています。
- タイトル表示は、9 分割相当の画面サイズまでが 8 文字で表示されます。9 分割相当より小さい画面サイズは、TITLE SET 画面の DISPLAY (MULTI) 項目を ON2 に設定時、番号を表示します。

TITLE POSITION 画面

タイトルを表示する位置を設定するための画面です。
タイトルの表示位置は全てのカメラに共通です。



1. ▲、▼、◀、▶ ボタンで表示位置を選択します。
▶ ボタンを押すと右方向に、◀ ボタンを押すと左方向、▲ ボタンを押すと上方向、▼ ボタンを押すと下方向に表示位置が移動します。
2. タイトルの表示位置設定が終わったら、メニューボタンを押してください。
 - 画面に "DATA SAVED" と表示し、設定が保存され上位メニュー画面 (TITLE SET 画面) に戻ります。

メモ

- タイトル表示位置は、単画面のみ設定できます。
分割画面時は、画面下側に固定です。

TITLE CLEAR 画面

CAMERA1 ~ 16 のタイトルを全て工場出荷時設定に戻すための画面です。

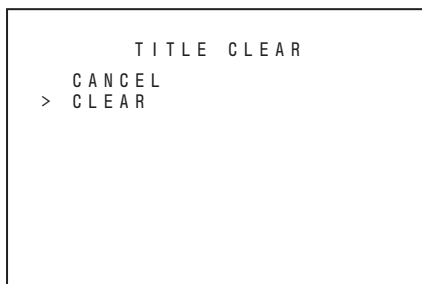

1. ▲ または ▼ ボタンを押して、カーソル (>) を CLEAR に合わせます。
 - 工場出荷時設定に戻さない場合は、カーソル (>) を CANCEL に合わせ、セットボタンを押します。
TITLE SET 画面に戻ります。
2. セットボタンを押すと、画面に "TITLE CLEARED" と約3秒間表示し、上位メニュー画面 (TITLE SET 画面) に戻ります。

FACTORY SETTINGS 画面

メニュー設定を工場出荷時設定に戻すための画面です。

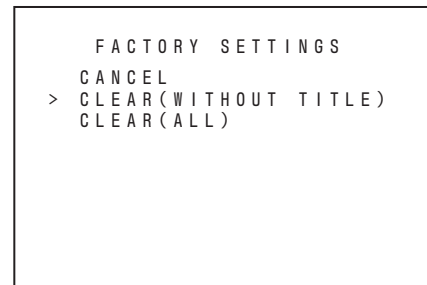

1. MAIN MENU 画面の FACTORY SETTINGS.. 項目を選択し、セットボタンを押します。
 - FACTORY SETTINGS 画面を表示します。
2. ▲ または ▼ ボタンを押して、カーソル (>) を希望の項目に合わせます。
 - 工場出荷時設定に戻さない場合は、カーソル (>) を CANCEL に合わせ、セットボタンを押します。
TITLE SET 画面に戻ります。

CLEAR(WITHOUT TITLE) : タイトルおよびタイトル
ポジション以外を工場出
荷時状態に戻します。

CLEAR(ALL) : 全てのメニュー項目設定
値を工場出荷時状態に戻
します。

3. セットボタンを押すと、画面に "DATA CLEARED" と約3秒間表示し、MAIN MENU 画面に戻ります。

保証とアフターサービス

保証書の記載内容ご確認と保存について

この商品には保証書を別途添付しております。保証書はお買い上げ販売店でお渡ししますので所定事項の記入および記載内容をご確認いただき、大切に保管してください。

保証期間について

保証期間は、お買い上げ日より 1 年間です。保証書の記載内容により、お買い上げ販売店が修理いたします。なお修理保証以外の補償はいたしかねます。故障その他による営業上の機会損失は補償致しません。その他詳細は保証書をご覧ください。

保証期間経過後の修理について

保証期間経過後の修理については、お買い上げ販売店にご相談ください。修理によって機能が維持できる場合はお客様のご要望により有料にて修理いたします。

サービス窓口

・下記 URL をご覧ください。
<http://www3.jvckenwood.com/pro/service.html>
・カスタマーサポートセンター (045-939-7320)

サービスについてのお問い合わせ先

修理・保守・設置工事については、お買い上げ販売店または最寄りのサービス窓口にご相談ください。

修理を依頼されるときは

お買い上げ販売店、またはサービス窓口に必要なことをお知らせください。

品名	: 16 分割ユニット
型名	: SW-D1600B
お買い上げ日	:
故障の状況	: 故障の状態をできるだけ具体的に
ご住所	:
お名前	:
電話番号	:

商品廃棄について

この商品を廃棄する場合は、法令や地域の条例に従って適切に処理してください。

仕様

■ 映像系

- テレビジョン方式 : NTSC 方式準拠
- カメラ入力 : 16 系統 1.0 V(p-p) 75 Ω、BNC、自動終端
- スルー出力 : 16 系統
- モニター出力 : 1 系統 1.0 V(p-p) 75 Ω、BNC
- スポット出力 : 1 系統 1.0 V(p-p) 75 Ω、BNC
- S/N : 40 dB 以上

■ 制御系

- アラーム入力 : 16 系統 無電圧メイク接点またはブレイク接点入力(選択可能)
パルス幅 70 ms 以上
- リモート入力 : 18 系統 無電圧メイク接点またはブレイク接点入力(選択可能)
パルス幅 70 ms 以上
- アラーム出力 : 1 系統 オープンコレクター出力
DC 15 V 10 mA 以下
- セレクト出力 : 1 系統 オープンコレクター出力
DC 15 V 10 mA 以下
パルス幅 500 ms 以上 750 ms 以下
- シリアル入出力 : VN-E4B 接続用 RS232C 準拠

■ 一般

- 電源電圧 : AC 100 V 50 Hz/60 Hz
- 消費電力 : 13 W
- 周囲温度 : 0 °C ~ 40 °C
- 許容動作湿度 : 30 % ~ 80 %
- 質量 : 4.2 kg
- 寸法 : 420 mm × 44 mm × 350 mm
(突起部含まず)(幅×高さ×奥行き)

■ 添付物・付属品

- 取扱説明書 1
- 保証書 1
- 安全上のご注意 1
- ラックマウントブラケット 2
- スクリュー(M4 × 10 mm) 4
- スクリュー(M5 × 12 mm) 4

■ 外形寸法図(単位 mm)

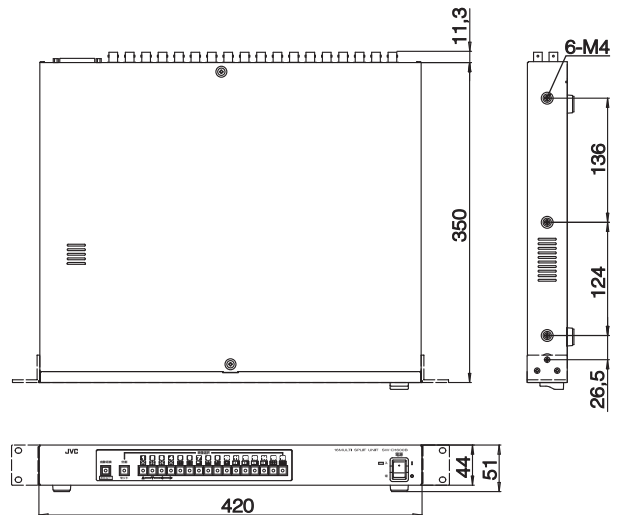

※本機の仕様および外観は、改善のため予告なく変更することがあります。

JVCケンウッド
カスタマーサポートセンター

固定電話  0120-2727-87

携帯電話・PHS  0570-010-114

一部のIP電話など 045-450-8950

FAX 045-450-2308

〒221-0022 神奈川県横浜市神奈川区守屋町3-12

ご相談窓口におけるお客様の個人情報は、お問合せへの対応、修理およびその確認に使用し、適切に管理を行い、お客様の同意なく個人情報を第三者に提供または開示することはありません。

ホームページ <http://www3.jvckenwood.com/>

株式会社 JVCケンウッド・公共産業システム

〒221-0022 神奈川県横浜市神奈川区守屋町3-12