

4音式電子チャイム

型名 **DM-3**

設置説明書

— お買い上げありがとうございます —

ご使用前にこの設置説明書をよくお読みのうえ正しくお使いください。
お読みになったあとは、大切に保管し、必要なときにお読みください。
また、放送システム側の設置説明書もお読みください。

正しくお使いいただくためのご注意

- DM-3(以下、本機)を組み込む場合は、本機の部品面、およびハンダ面は極力触れないようにしてください。
- 本機を持つときは、できる限り端(部品やハンダのないところ)を持ってください。
- EM-M102(以下、ミキサーユニット)に組み込むときは、専門業者へ依頼をしてください。

この設置説明書の見かた

- 本文中の記号の見かた

ご注意： 操作上の注意が書かれています。

メ モ： 機能や使用上の制限など、参考になる内容が書かれています。

接続・設置

本機は、付属のワイヤー付きスイッチの接続先(CN1/CN2/CN3/CN4)とスライドスイッチ(S51)の設定の組み合わせによって、鳴動する曲目を選択することができます。

出荷状態の本機に対し、付属のワイヤーをCN1/CN2に接続する場合を例として説明しています。ミキサーユニットに組み込むときは、下記の手順で組み込んでください。

設定については手順7.を参照してください。

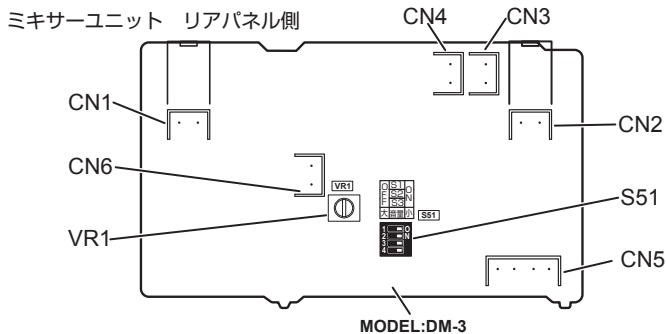

1. 本機を取り付ける準備をする

- ① ミキサーユニットの電源スイッチを切ります。
- ② リアパネルのCN-C1のケーブルを抜きます。
- ③ 3本のねじをはずして、トップカバーを取りはずします。

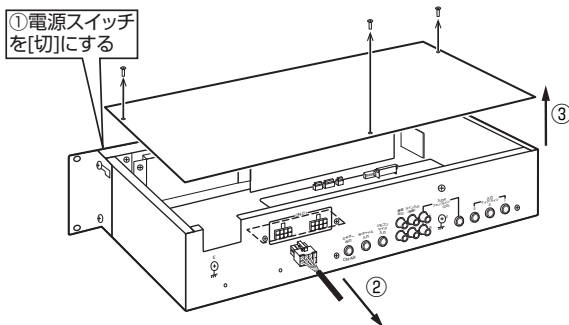

2. 本機とミキサーユニットを接続する

本機に付属のワイヤーをコネクターに接続します。

- ・ワイヤー付きスイッチ：CN2
- ・長いワイヤー：CN5とCN08(MIXER BOARD ASSY)
- ・短いワイヤー：CN1とCN13(CN BOARD ASSY)

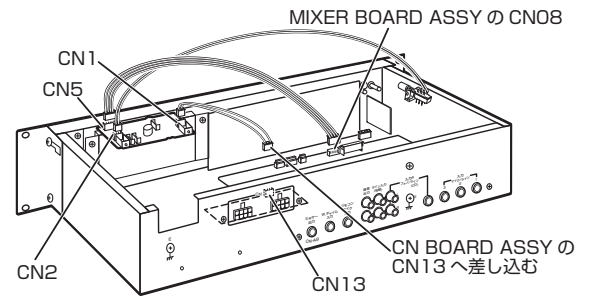

ご注意

- ・コネクターは、根元まで差し込んでください。

3. 本機をリアパネルに取り付ける

付属のねじ(M3×2本)を使用し、ミキサーユニットのリアパネルに取り付けます。

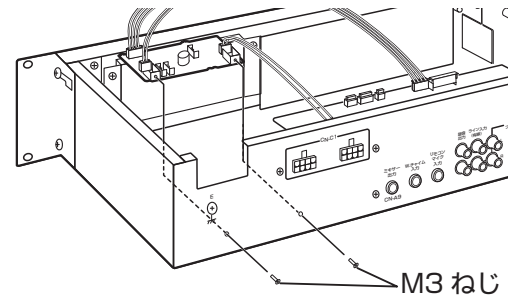

4. フロントパネルを傾ける

- ① フロントパネルを固定している側面のねじ(4本)を軽く緩めます。(左右両面)
- ② フロントパネルの上部を傾けます。

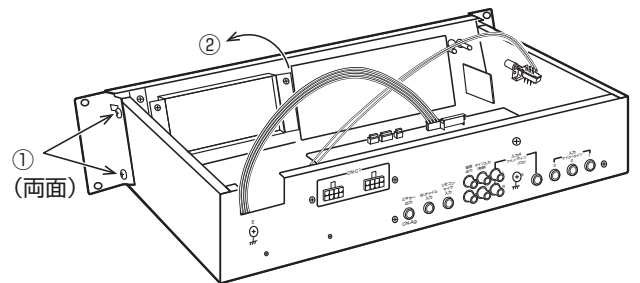

5. スイッチを取り付ける

- ① フロントパネル面のプッシングを、内側からプッシングのツメを押しながら外側へ押し出して取りはずします。
- ② スイッチを、内側から付属のねじ(M3×2本)を使用してフロントパネルに取り付けます。

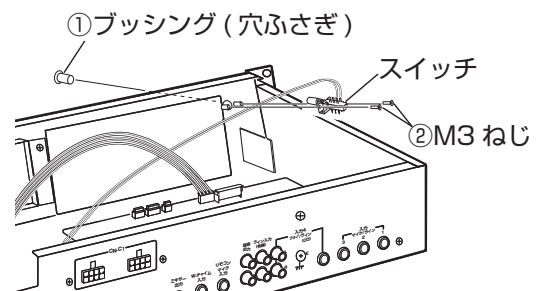

6. 手順4.で傾けたフロントパネルを元に戻す

フロントパネルを元の位置に戻し、側面のねじ(4本)を確実に締め付けます。(左右両面)

7. チャイム音と音量の最大値を設定する

スライドスイッチ (S51)[S1、S2、S3] の組み合わせで、チャイム音を設定します。

チャイム音を設定後、音量の最大値を 2 段階から設定します。

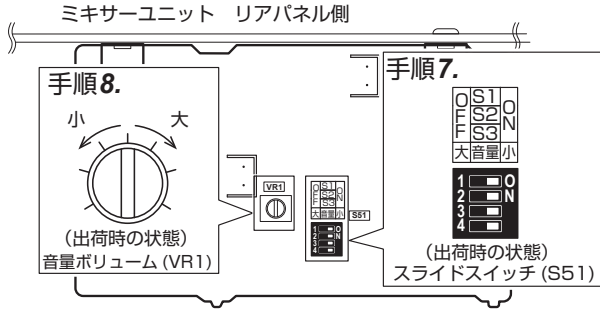

<チャイム音の設定>

	S1	S2	S3	曲目
CN1/ CN2 (CN6)	ON	ON	ON	上り 4 音・速い ※出荷位置
	OFF	ON	ON	上り 4 音・遅い
	ON	OFF	ON	1 音
	OFF	OFF	ON	無音
	ON	ON	OFF	ウェストミンスター
	OFF	ON	OFF	あおぞら
	ON	OFF	OFF	ウェストミンスター、ショート
	OFF	OFF	OFF	無音
CN3/ CN4	ON	ON	ON	下り 4 音・速い ※出荷位置
	OFF	ON	ON	下り 4 音・遅い
	ON	OFF	ON	2 音
	OFF	OFF	ON	無音
	ON	ON	OFF	よろこび
	OFF	ON	OFF	ディンドン
	ON	OFF	OFF	アマリリス
	OFF	OFF	OFF	無音

<ブロック図>

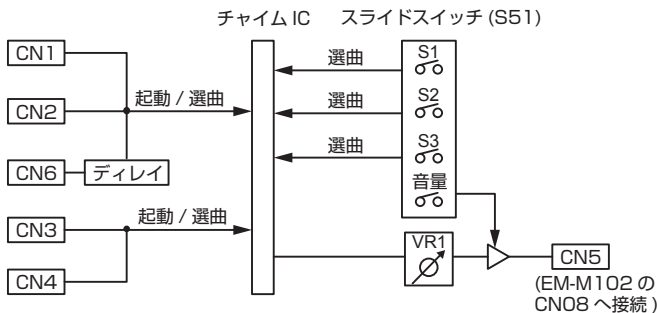

メモ

- CN1/CN2/CN3/CN4 は、パルスで動作します。
- CN6 は、ページング等の外部機器から本機を起動するときに使用するコネクタです。(メーク接点、保持)
- CN6 は、起動後約 3 秒でチャイム音 (CN1/CN2 と同一音) を鳴動します。
- 起動については以下のとおりです。
動作レベル (ON) : 3V 以下 (端子間インピーダンス 1k Ω 以下)
不動作レベル (OFF) : 5V 以上 (端子間インピーダンス 10k Ω 以上)

8. 音量を調節する

- ① 音量を調節するため、電源を入れチャイムを鳴動します。
- ② マイナスドライバーを使用して、本機の音量ボリューム (VR1) で音量の調節をします。(手順 7. のイラストを参照)
右に回す: 手順 7. で設定した最大値までの範囲で、音量が大きくなります。
左に回す: 消音になるまで音量が小さくなります。
- ③ 調節が終わったら、電源を切ります。

9. 手順 1 ではずしたトップカバーを 3 本のねじで取り付ける

仕様

(OdBs=0.775Vrms)

チャイム	上り 4 音 (CN1/CN2 を使用、出荷状態の場合)
出力レベル	-26 dBs (音量 "小"), -15 dBs (音量 "大")
出力インピーダンス	500 Ω
起動スイッチ	ノンロック式プッシュスイッチ
電源	DC24 V (EM-M102 より供給)
消費電流	20 mA
寸法 (突起物含む)	幅 77 mm × 高さ 16 mm × 奥行き 45 mm
質量	20 g
添付物・付属品	設置説明書 (本書) 1 ワイヤー付きスイッチ 1 ワイヤー (長い・短い) 各 1 ねじ (M3 × 6 mm) 4

※本機の仕様および外観は、改善のため予告なく変更することがあります。

保証とアフターサービス

- 保証期間について
保証期間は、お買い上げ日より 1 年間です。
- 保証期間経過後の修理について
保証期間経過後の修理については、お買い上げ販売店にご相談ください。
- サービス窓口
・下記 URL をご覧ください。
https://jkpi.jvckenwood.com/support/repair_department.html
・業務用修理窓口 (045-939-7320)
- サービスについてのお問い合わせ先
修理・保守・設置工事については、お買い上げ販売店、または最寄りのサービス窓口にご相談ください。
- 修理を依頼されるときは
お買い上げ販売店、またはサービス窓口に必要なことをお知らせください。
品名 : 4 音式電子チャイム
型名 : DM-3
お買い上げ日 :
故障の状況 : 故障の状況をできるだけ具体的に
ご住所 :
お名前 :
電話番号 :
- 商品廃棄について
この商品を廃棄する場合は、法令や地域の条例に従って適正に処理してください。

JVCケンウッド カスタマーサポートセンター

固定電話 0120-2727-87
携帯電話・PHS 0570-010-114
一部のIP電話など 045-450-8950
FAX 045-450-2308
〒221-0022 神奈川県横浜市神奈川区守屋町3-12

ご相談窓口におけるお客様の個人情報は、お問合せへの対応、修理およびその確認に使用し、適切に管理を行い、お客様の同意なく個人情報を第三者に提供または開示することはありません。

株式会社 JVCケンウッド・公共産業システム

〒221-0022 神奈川県横浜市神奈川区守屋町 3-12

ホームページ <https://jkpi.jvckenwood.com/>