



# ネットワーク カメラ

クイックガイド

DC-T4233WRX/DC-T4233HRX

Powered by **Direct IP**

## ご使用になる前に

安全および製品の故障を防ぐため、本装置をご使用になる前に下記の内容を必ず熟知した後お使いください。製品を正しく使うことで使用者の安全を保護し、財産上の損害などを防止するための内容であるため、必ずお読みになった上正しくお使い下さい。

- 製品を運搬、または設置する時に衝撃を与えないでください。
- 振動や衝撃がある所に設置しないでください。故障の原因となります。
- 製品の動作中には、製品を動かしたり移動しないでください。
- 清掃をする時は電源を切った後、必ず乾いた布で拭いてください。
- 水または湿気などの防水対策が施されていない場所には置かないでください。
- 電源コード部を引っ張って抜いたり、濡れた手で電源プラグに触らないでください。
- 電源コードの上に重い物を置かないでください。破損した電源コードを使うと、火災および感電につながる恐れがあります。
- 予想できない停電による製品の破損を防止するため、UPS (Uninterruptible Power Supply、無停電電源供給装置)のご利用をお勧めします。関連内容は、UPS代理店でお問い合わせください。

- 本装置内部の一部は感電する恐れがあるため、カバーを開けしないでください。
- 電池は必ず同一規格のものを使用してください。同一規格以外のものを使用すると、爆発の恐れがあります。
- 壁や天井などに設置する際は、安全にしっかりと固定し、適正温度を保持してください。空気が循環しない密閉された空間に設置すると、火災の原因となります。
- 故障および感電の恐れがある温度変化が激しい所や湿気が多い所を避け、接地されていない電源コード及び電源拡張ケーブル、被覆がむけた電源コードを使わないで下さい。
- 雷の発生が多い地域は雷保護装置のご使用をおすすめします。
- 本装置から異様な匂いがしたり煙が出たら、直ちに電源を切って購入先まで連絡してください。

本文書の内容は予告なく変更する場合があります。

本製品には、一部のオープンソースを使用したソフトウェアが含まれています。ソースがライセンスポリシーの下で一般に公開されているかどうかに応じて、ソースコードを入手することができます。詳細については、「システム>一般」ページを参照してください。本製品はUniversity of California, Berkeleyが開発したソフトウェア及びOpenSSLProjectが開発したOpenSSLツールキット用のソフトウェアを含んでいます。また、この製品はEric Young (eay@cryptsoft.com)が作成したソフトウェアを含んでいます。

## 付属品の確認

製品を購入したら梱包を解体し、下記の付属品がすべて含まれているか確認してください。モデルによって提供される付属品の外観や色は異なることがあります。

ネットワークカメラ本体	クイックガイド(本書)	サンシールド
フェライトコア	Lレンチ	サンシールド固定ねじ、Oリング (各1個)
固定ネジ、アンカー (各4個)	RJ45モジュラージャック、RJ45防水ゴムリング、RJ45コネクタ保護カバー、ケーブル防水ゴムリング、RJ45コネクタ・バックカバー	ブッシング (4個)

ソフト(IDIS Discovery, IDIS Center, IDIS Solution Suite Compact)及びマニュアルは下記のウェブサイトからダウンロードできます。  
-IDISホームページ([www.idisglobal.com](http://www.idisglobal.com)) > Support > Technical Resources  
(<https://www.idisglobal.com/support/csdownload>)  
-IDIS Discovery, IDIS Center, IDIS Solution Suite Compactなど検索

# 各部分の名称



- 製品の色やデザインはモデルによって異なることがあります。
- 各部分の名称に関する詳しい内容はインストールマニュアルをお読みください。

## 各部分の名称

### 本体

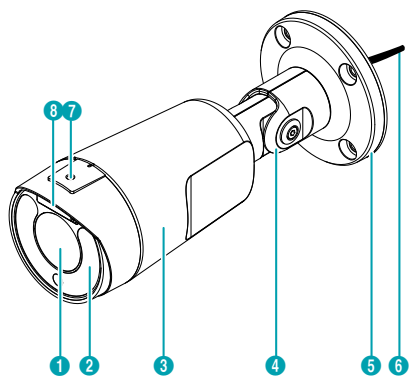

①	レンズ
②	IR LED
③	本体
④	スタンド
⑤	下段カバー
⑥	ケーブル
⑦	サンシールドネジ穴
⑧	SDメモリーカードスロット、ファクトリーリセットボタン

### ケーブル

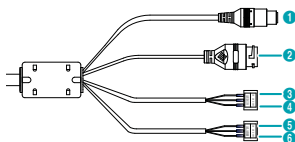

①	電源接続(赤色ケーブル)
②	ネットワークポート
③	オーディオ入力
④	オーディオ出力
⑤	アラーム入力
⑥	アラーム出力

# 設置

## SDメモリーカードの挿入

- 1 レンズ上部のネジを反時計回りに回して外した後、キャップを取り外します。

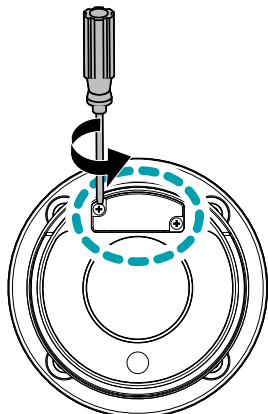

- 2 スロットにSDカードを挿入する時、「micro SD」が印刷されている面を上向きにします。

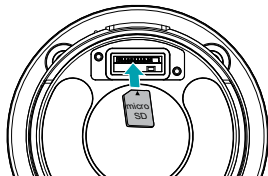

- ✓ スロットからSDメモリーカードを抜く時は、SDメモリーカードの端の部分を軽く押します。

- 3 レンズ上部に蓋をかぶせた後、ネジを時計回りに回して締めます。

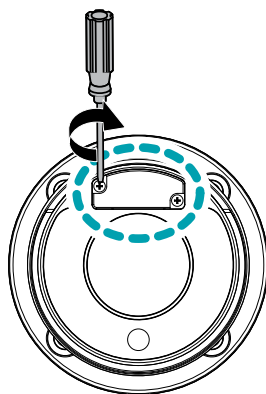

**!** SDメモリーカードを挿入したり削除するために、レンズの上部にドアを外し、再び蓋をすると、ネジをしっかりとは締めずから使用してください。そうでない場合、IP67が保証できないことがあります。詳しい内容は、製品の購入先にお問い合わせください。

## 防水キャップを設置する

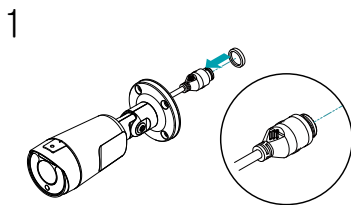
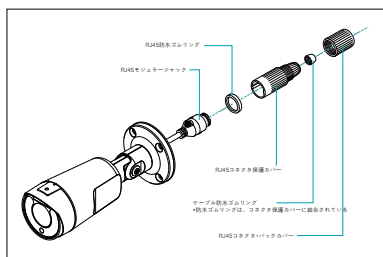

- 1 円型のゴムリング(シリコンゴム)をRJ45ジャックにはめます。

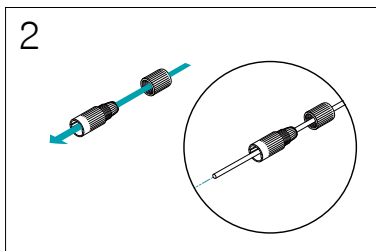

- 2 ネットワークケーブルを順番に防水キャップ栓とゴムプッシング、防水キャップ本体にはめます。

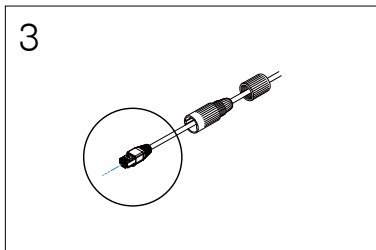

- 3 ネットワークケーブルにプラグポート作業を行います。

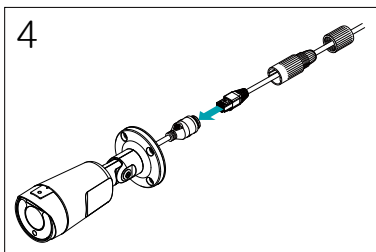

- 4 プラグポートをRJ45ジャックに連結します。

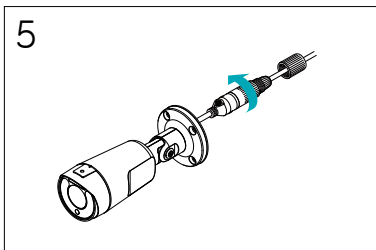

- 5 防水キャップ本体と栓をRJ45ジャックに押し回して回転させます。

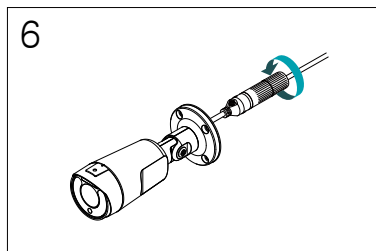

- 6 防水キャップ栓を防水キャップ本体に回して閉めます。



ケーブルを後ろに引くと、水が入って製品に異常が発生することがあります。

## 設置する

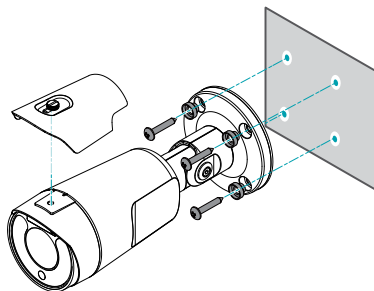

- 1 製品と一緒に提供されるネジとゴムを利用して、カメラのラインシールドをカメラに固定します。
- 2 製品に付属のネジ (4) とブッシング (4) を利用して、下のカバーを壁や天井に固定します。
- 3 スタンドを曲げてカメラの角度を調節します。
- 4 外部装置、ネットワーク及び電源アダプターを接続します。
- 5 電源を印加します。

# 製品の仕様

外形サイズ (Ø x H)	90mm x 244.1mm	
本体重量	0.84kg	
動作温度	DC-T4233HRX	-40°C ~ 55°C(起動可能な温度: -20°C ~ 55°C)
	DC-T4233WRX	-20°C ~ 55°C(起動可能な温度: 0°C ~ 55°C)
動作湿度	0% ~ 90%	
電源	12 VDC、PoE (IEEE 802.3af、Class 3)	
消費電力	DC-T4233HRX	PoE : 11.1W (With IR&MFZ),(With HEATER&MFZ: 10.51W) 12VDC : 14.52W (With IR&MFZ),(With HEATER&MFZ: 14.05W)
	DC-T4233WRX	PoE : 11.1W (With IR&MFZ) 12VDC : 14.52W (With IR&MFZ)
外付けストレージ* (オプション)	 (マイクロSD/SDHC/SDXCメモリーカード (Class 6以上、最大256 GB))	
認証	FCC、CE、IP67、IK10	

\* 安定的な録画のために、マイクロSDメモリーカード(SanDiskまたはTranscendメーカーのSLC (Single Level Cell)またはMLC (Multi Level Cell)タイプの製品を使用することをお勧めします。

\* SDメモリーカードは寿命のある消耗品です。使用回数が増えるほどメモリーセクターが損傷し、録画できなかつたりデータが損失することがあります。SDメモリーカードを定期的に点検し、必要な場合は交換してください。

\* microSDのロゴは、SD-3C、LLCの登録商標です。

- DirectIP NVRを利用すると、別途のネットワーク設定をしなくてもカメラを簡単に使用することができます。  
それぞれのカメラはPCがなくてもDirectIP™ NVRの設定メニューから調整することができます。
  - カメラ設定に関する詳しい内容は、DirectIP™ NVRマニュアルのカメラ設定のページをお読みください。
- DirectIPに対応しないシステム (例えば、他のNVRやVMS) でカメラを使用するためには、カメラマニュアルをお読みください。カメラマニュアルは弊社のウェブサイト ([www.idisglobal.com](http://www.idisglobal.com)) からダウンロードすることができます。











